



Guide d'installation et de l'utilisateur

**Trousse pour la maison pour les
radios Sirius**

Table des matières

Introduction	5
Features	6
Mise en garde et information de sécurité	7
Mises en garde	7
Contenu de l'emballage	8
Commandes	9
Installation à la maison	11
Étape 1 : Branchement de la station d'accueil pour maison	12
Étape 2 : Installation de l'antenne intérieure/extérieure	17
Dépannage	23
Caractéristiques du produit	27
Information sur les brevets	29
Information environnementale	29

Introduction

Introduction

Nous vous félicitons d'avoir acheté votre nouvelle trousse pour véhicule pour les radios Sirius.

La trousse pour la maison prête à l'emploi facilite profiter de la programmation SiriusXM par votre système sonore domestique.

Compatible avec les radios Sportster 3/4/5/6, Starmate 3/4/5/6/7/8, Stratus 3/5/6/7, Streamer 3/GT3/GT5.

Mise en garde et information de sécurité

Toujours respecter toujours les mises en garde suivantes. Le défaut de suivre ces instructions et mises en garde de sécurité peut entraîner un accident grave et/ou des blessures.

- Le produit doit être installé conformément à ce guide d'installation. Sirius n'est pas responsable des problèmes attribuables aux installations non conformes aux procédures décrites dans ce guide.
- Raccordement de l'adaptateur d'alimentation c.a.
- N'installez pas l'unité dans un endroit exposé à des niveaux élevés d'humidité ou de poussière.
- Afin d'éviter les courts-circuits, ne pas ouvrir l'appareil et ne jamais placer ou laisser d'objets de métal (pièces de monnaie, outils, etc.) à l'intérieur de l'appareil.
- Si l'appareil fume ou laisse échapper une odeur inhabituelle, l'éteindre et le débrancher immédiatement de toute source de courant.
- Ne pas échapper pas le récepteur et ne pas lui faire subir de chocs sévères.
- Les suggestions d'installation et d'utilisation contenues dans ce guide sont soumises aux restrictions ou limites pouvant être imposées en vertu des lois applicables. L'acheteur doit consulter les lois applicables relativement aux restrictions ou limites avant d'installer et/ou d'utiliser cet appareil.

Mises en garde

Nettoyage et entretien

Si le socle pour la maison est sale, éteignez-le et essuyez-le avec un chiffon sec et doux. Ne pas utiliser de chiffons rugueux, de puissants nettoyeurs liquides, de diluant à peinture, d'alcool ni autres solvants volatiles pour nettoyer le récepteur. Ces produits peuvent endommager l'appareil.

Introduction

Contenu de l'emballage

Les articles suivants sont inclus à l'achat de la trousse pour la maison prête à l'emploi universelle SUPHIC SIRIUS. Déballez soigneusement la trousse et assurez-vous que tous les articles sont présents. Si un article est manquant ou endommagé, ou si la trousse ne fonctionne pas correctement, avisez immédiatement le commerçant. On recommande de conserver la boîte et le matériel d'emballage pour expédier la trousse au besoin.

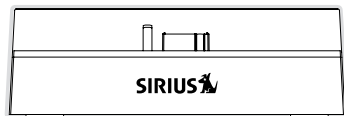

Socle pour la maison

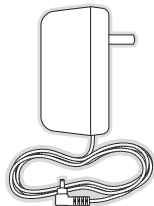

Adaptateur c.a.



Câble audio



Antenne intérieure/
extérieure



Entretoise de socle pour
la maison

Commandes

Les suivantes identifie et décrit les connecteurs du socle pour la maison

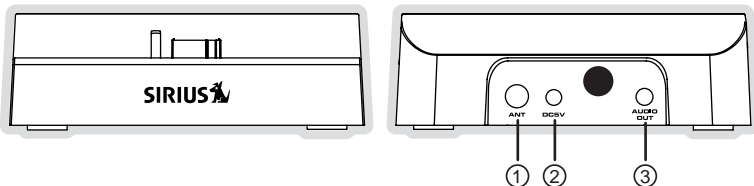

1. Connecteur d'antenne ANT : Connexion de l'antenne de satellite.
2. Connecteur d'alimentation DC5V : Raccord d'alimentation pour adaptateur d'alimentation c.a.
3. Connecteur AUDIO OUT : Prise de sortie audio pour système de divertissement maison ou enceintes acoustiques amplifiées.

Installation à la maison

Installation à la maison

L'installation de votre ensemble pour la maison comporte deux étapes. Tout d'abord, les branchements : La station d'accueil dans votre chaîne stéréo ou vos haut-parleurs actifs, la mise en place de l'antenne d'accueil et son orientation. Commençons par l'installation de votre station d'accueil pour la maison.

Étape 1 : Branchement de la station d'accueil pour maison

Au moment d'installer la station d'accueil pour maison, choisissez un endroit près de votre chaîne stéréo résidentielle ou de vos haut-parleurs actifs. Il faut aussi que le câble de l'antenne intérieure/extérieure puisse se rendre jusque-là. L'endroit doit être facile d'accès et vous permettre de bien voir l'affichage. Ne placez pas l'appareil au soleil, car cela nuirait à la visibilité de l'écran.

Vous devez aussi décider si vous branchez votre station d'accueil pour maison dans votre chaîne stéréo à l'aide du câble audio stéréo fourni, ou dans des haut-parleurs actifs

Branchez l'antenne intérieure/extérieure

Quand vous avez choisi un endroit, branchez l'antenne dans le connecteur **ANT** (prise d'antenne), à l'arrière de la station d'accueil pour maison. (Après avoir effectué quelques autres étapes, nous vous indiquerons comment choisir l'emplacement de l'antenne.)

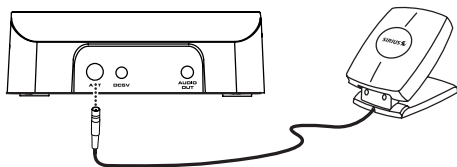

Branchez l'adaptateur de courant résidentiel

Branchez l'adaptateur de courant résidentiel dans le connecteur **DC5V (alimentation CC)**, à l'arrière de la station d'accueil pour maison, puis branchez l'autre extrémité dans une prise murale.

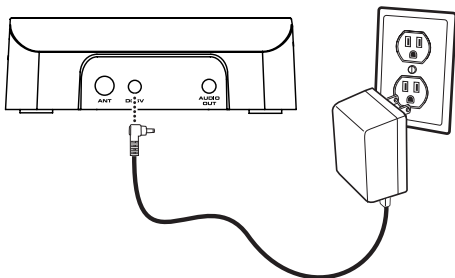

Branchez la station d'accueil pour maison dans une chaîne stéréo ou dans des haut-parleurs actifs

On peut brancher la station d'accueil pour maison dans une chaîne stéréo résidentielle ou dans des haut-parleurs actifs. Si vous la branchez dans une chaîne stéréo, lisez la section qui suit. Par contre, si vous la branchez dans des haut-parleurs actifs, lisez la section "Branchement de la station d'accueil pour maison dans des haut-parleurs actifs" on page 15.

Branchement de la station d'accueil pour maison dans une chaîne stéréo résidentielle

Vous pouvez brancher la station d'accueil dans votre chaîne stéréo résidentielle grâce à la prise AUX IN ou LINE IN (entrée auxiliaire) de celle-ci, en utilisant le câble audio stéréo fourni.

Installation à la maison

1. Prenez le câble audio stéréo fourni et branchez la fiche simple de 3,5 mm (1/8 po) dans le connecteur **AUDIO OUT (sortie audio)**, à l'arrière de la station d'accueil pour maison.
2. Branchez les fiches blanche-gauche et rouge-droit du câble audio stéréo (les lettres « L » (gauche) et « R » (droit) sont inscrites sur leur extrémité respective) dans une entrée autre que PHONO de votre chaîne stérééo. Si les entrées de votre chaîne stérééo sont marquées en rouge et en noir, branchez la fiche blanche dans une prise noire.
3. Allumez la chaîne stérééo et assurez-vous de la régler à la bonne source, soit celle dans laquelle vous avez branché le câble (AUX IN, LINE IN ou toute autre source).

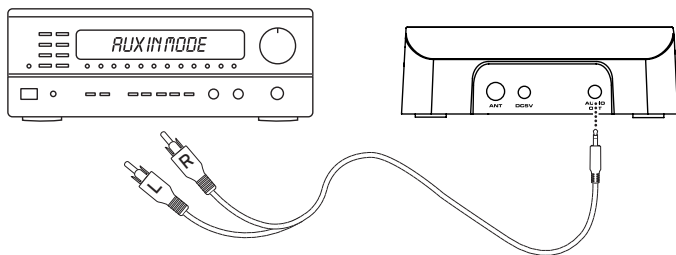

Branchement de la station d'accueil pour maison dans des haut-parleurs actifs

Vous pouvez brancher la station d'accueil directement dans des haut-parleurs actifs. Ceux-ci devront être alimentés pour l'amplification.

1. Branchez la fiche de 3,5 mm (1/8 po) des haut-parleurs actifs dans le connecteur **AUDIO OUT (sortie audio)**, à l'arrière de la station d'accueil pour maison.

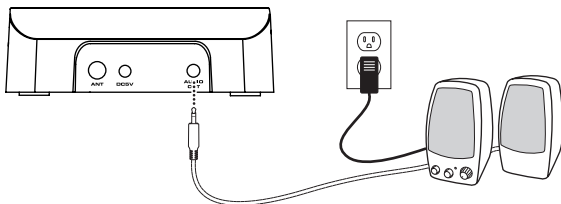

2. Branchez l'adaptateur c.a. des haut-parleurs dans une prise de courant alternatif.
3. Allumez les haut-parleurs.

Installation à la maison

Dock Your Ra Raccordement de la radio au socle

Si votre radio est d'un type prêt à l'emploi autre que le SportsterMC 3 ou le Sportster 4, vous devrez peut-être installer l'entretoise sur le socle pour la maison. Pour installer l'entretoise, pelez la bande adhésive à l'endos de l'entretoise et placez celle-ci sur le socle.

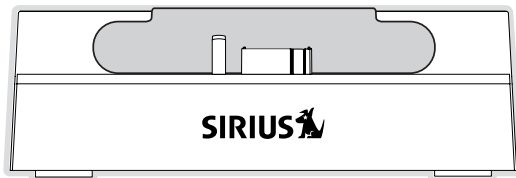

Placez la radio dans la station d'accueil pour maison comme illustré, et mettez-la sous tension en appuyant sur le bouton **d'alimentation**.

Étape 2 : Installation de l'antenne intérieure/extérieure

Il est important de bien installer l'antenne intérieure/extérieure pour faire en sorte que la réception du signal soit bonne et constante. Tout d'abord, faites différents essais avec l'antenne afin d'avoir une idée de la réception du signal à l'endroit où vous habitez. Déplacez l'antenne dans la pièce ou d'une pièce à l'autre. Pointez-la vers différentes fenêtres. Dans les grandes zones urbaines, vous aurez probablement une excellente qualité de réception à plusieurs endroits, sans avoir à trop vous préoccuper de l'endroit où vous placez l'antenne et dans quelle direction elle pointe.

Pour les instructions, consultez le guide de l'utilisateur de la radio; accédez à l'écran Signal ou Indication de réception du signal (Signal Indicator) de votre radio pour avoir une indication visuelle de la puissance du signal reçu.

Si la réception des signaux satellite et terrestre est bonne, vous avez terminé. Dans le cas contraire, essayez les suggestions qui suivent.

Autres suggestions pour l'installation de l'antenne intérieure/extérieure

Si vous captez un signal, mais qu'il n'est pas constant, essayez de placer l'antenne intérieure/extérieure près d'une fenêtre, idéalement orientée plein Sud.

Vous ne savez pas où est le Sud? Repérez de quel côté

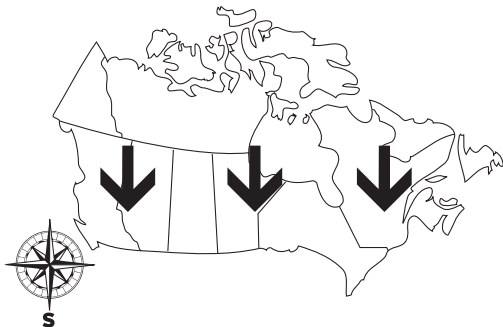
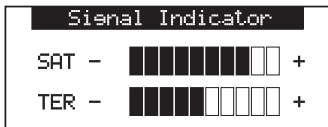

Installation à la maison

se lève le soleil (l'Est) et de quel côté il se couche (l'Ouest). Placez-vous ensuite de façon à ce que l'Est soit à votre gauche : le Sud est maintenant devant vous. Y a-t-il une fenêtre orientée vers la direction où vous regardez? Placez l'antenne près de celle-ci.



CONSEIL! Vous n'êtes toujours pas certain du côté où se trouve le Sud ni de l'endroit où placer votre antenne intérieure/extérieure? Allez sur un site cartographique en ligne offrant des images satellite d'adresses municipales et cherchez l'endroit où vous habitez : vous pourrez facilement voir de quel côté se trouve le Sud et choisir la fenêtre orientée vers un espace aérien dégagé.

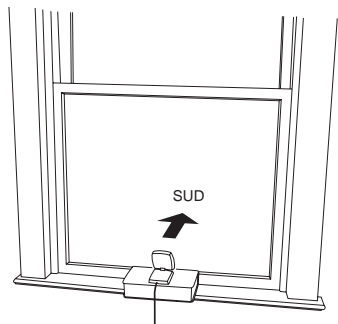

Une autre méthode simple consiste à commencer par une fenêtre, puis à aller d'une fenêtre à une autre pour trouver l'endroit où la réception du signal est la meilleure. Notez que l'antenne doit être orientée vers un espace aérien dégagé, sans qu'aucun arbre ni immeuble bloque sa visée. Si l'antenne pointe à travers une fenêtre, sachez que les stores, les moustiquaires ou les éléments autres que la vitre, comme l'isolation thermique, peuvent parfois causer des problèmes de réception. Le cas échéant, choisissez une autre fenêtre ou placez l'antenne à l'extérieur.

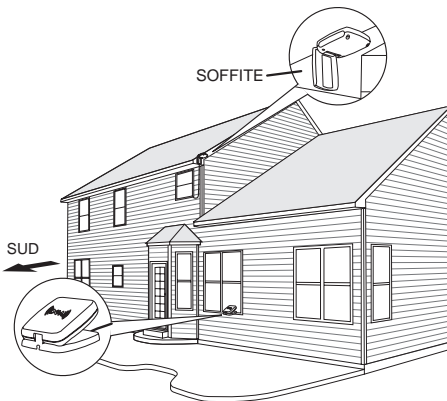

Si vous trouvez une fenêtre où la réception est bonne, vous pouvez placer l'antenne sur l'appui de cette fenêtre. Vous devrez peut-être la mettre sur un objet pour qu'elle soit plus haute que le cadre de la fenêtre.

Si vous n'avez aucune fenêtre où la réception du signal est constante ou si placer l'antenne sur l'appui d'une fenêtre n'est pas une solution pratique pour vous, vous pouvez obtenir une **MEILLEURE** réception en plaçant l'antenne à l'extérieur, sur un appui de fenêtre, un porche, une table ou une terrasse. L'endroit choisi doit permettre de pointer l'antenne en direction d'un espace aérien dégagé, vers le Sud.

Si aucune des solutions précédentes ne vous convient, alors vous pouvez obtenir une réception **OPTIMALE** en fixant l'antenne à l'extérieur, à un endroit où elle pointerait en direction d'un espace aérien dégagé, vers le Sud.

Au moment de choisir l'endroit où vous fixerez l'antenne, considérez tous les risques potentiels qui en découlent. Envisagez la possibilité de recourir à un professionnel pour faire l'installation. Sirius XM Canada Inc. se décharge de toute responsabilité quant à tout dommage.

Pour fixer l'antenne, vous aurez besoin de quatre vis (non incluses) à tête de 6,4 mm (1/4 po) (p. ex., des vis M3), et qui conviennent au matériau sur lequel vous fixerez l'antenne (p. ex., bois, métal, etc.) L'espace horizontal entre les vis doit être de 30 mm (1 po 3/16) et l'espace vertical, de 36,5 mm (1 po 7/16). Référez-vous au gabarit de l'antenne intérieure/extérieure (page 30).

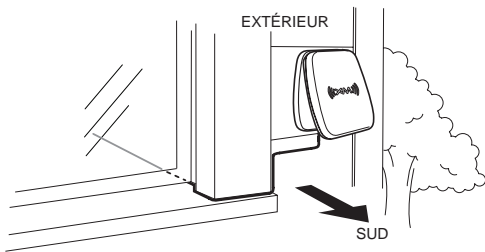

Installation à la maison

Quand vous avez trouvé un endroit qui convient pour y placer l'antenne, faites courir le câble de l'antenne pour qu'il se rende jusqu'à la station d'accueil pour maison. Évitez toute obstruction qui pourrait pincer, plier ou tordre le câble. Utilisez des passe-câbles protecteurs partout où il y a des ouvertures rugueuses. Si vous installez l'antenne à l'extérieur, faites entrer le câble dans votre maison en le passant par le sous-sol, sous un appui de fenêtre, etc. Prenez soin de bien tendre le câble au besoin.



CONSEIL! Si le câble de l'antenne intérieure/extérieure n'est pas assez long, visitez le site siriusxm.ca, ou rendez-vous chez un détaillant de matériel électronique, et achetez un câble de rallonge pour antenne intérieure/extérieure de 15,24 m (50 pi) ou un répéteur sans fil résidentiel.

Si la réception de l'un des signaux (satellite ou terrestre) est bonne (ou des deux), et que vous entendez le contenu audio provenant de la radio, alors vous avez terminé l'installation. Si la réception du signal est faible ou intermittente, placez l'antenne à un autre endroit. Vérifiez que l'antenne pointe bien vers le Sud et qu'aucun arbre, immeuble, pont, etc. ne bloque l'espace aérien au-dessus d'elle. Faites les corrections nécessaires, jusqu'à ce que la réception du signal soit bonne.

On peut aussi modifier la réception de l'antenne en ouvrant et en fermant sa coque ou en tournant l'antenne. Tout en observant la puissance du signal reçu, modifiez légèrement l'angle d'inclinaison de la coque, jusqu'à ce que

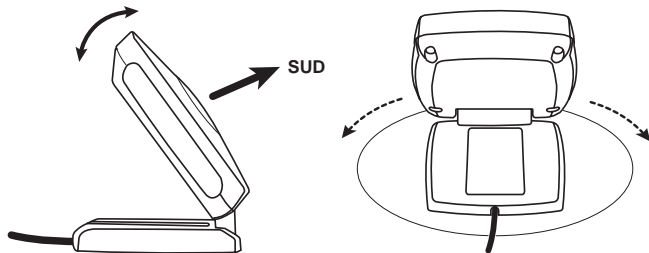

vous trouviez la position offrant la meilleure réception possible. Si vous n'avez pas installé l'antenne au mur, tournez légèrement l'antenne vers la droite ou vers la gauche, et observez si la puissance du signal augmente. Après chaque modification, attendez quelques secondes pour voir si effectivement la puissance du signal est meilleure.

Si la réception du signal est bonne, mais que vous n'entendez pas le contenu audio, vérifiez votre connexion audio.

- Si votre appareil est branché dans une chaîne stéréo, assurez-vous que la chaîne est réglée à la source d'entrée auxiliaire et que vous avez branché le câble audio stéréo dans les prises d'entrée auxiliaire.
- Si votre appareil est branché dans des haut-parleurs actifs, assurez-vous que ceux-ci sont branchés dans une prise de courant et qu'ils sont allumés.

Vous pouvez aussi augmenter le niveau sonore de votre radio. Référez-vous au Guide de l'utilisateur fourni avec votre radio et augmentez le niveau sonore.

Si vous avez d'autres questions, comme « Y a-t-il d'autres options ou d'autres éléments dont je dois tenir compte? », référez-vous à la section "Dépannage" on page 24.

Dépannage

L'ensemble pour la maison est conçu et fabriqué pour fonctionner de façon fiable. Toutefois, si un problème survient, essayez ce qui suit :

- Vérifiez si tous les fils sont branchés solidement.
- Assurez-vous d'avoir branché la station d'accueil tel que décrit dans le présent Guide de l'utilisateur. Vérifiez qu'il y a du courant dans la prise.

Symptôme	Solution
La radio ne se met pas en marche	<ul style="list-style-type: none">• L'adaptateur c.a. n'est pas branché ou la prise de courant c.a. dans laquelle il est branché ne fonctionne pas.• Vérifiez que l'adaptateur c.a. est branché dans le socle pour la maison. Essayez de brancher l'adaptateur d'alimentation c.a. dans une autre prise de courant.
<i>La radio affiche : Antenna Not Detected</i>	<ul style="list-style-type: none">• L'antenne de satellite n'est pas raccordée au socle pour la maison.• Vérifiez le raccordement de l'antenne de satellite au socle pour la maison.
<i>La radio affiche : Acquiring Signal</i>	<ul style="list-style-type: none">• Aucun signal de satellite reçu.• Vérifiez la présence d'obstacles au-dessus de l'antenne de satellite ou autour de celle-ci.• Changez l'emplacement de l'antenne pour éliminer les obstacles avoisinants (immeubles, arbres, surplombs, etc.).
Parasites audio ou perte de clarté	<ul style="list-style-type: none">• Si vous raccordez la radio à votre système de divertissement maison, vérifiez les prises du câble audio.• Si vous utilisez des enceintes amplifiées, vérifiez le raccordement audio à la radio.• Voir la section, "Branchez la station d'accueil pour maison dans une chaîne stéréo ou dans des haut-parleurs actifs" on page 13.

Symptôme	Solution
Aucun son	<ul style="list-style-type: none">• Les câbles audio ne sont pas correctement branchés. Vérifiez les câbles audio au système de divertissement maison et à la radio.• Les enceintes amplifiées ne sont pas branchées ou ne sont pas en marche. Vérifiez qu'elles sont branchées et en marche.• Voir la section, "Branchez la station d'accueil pour maison dans une chaîne stéréo ou dans des haut-parleurs actifs" on page 13.

Caractéristiques du produit

Caractéristiques du produit

Alimentation du socle pour la maison	5 volts c.c., 1,5 A, centre positif
Température de fonctionnement.....	-5 ° à +40 °C (23 ° à 104 °F)
Sortie audio	18 mW gauche + 18 mW droite sous 16 ohms
Rapport signal/bruit (S/B)	Supérieur à 70 dB
Dimensions du socle (Hauteur x Largeur x Profondeur) .	1,41 po x 4,49 po x 2,16 po (3,6 cm x 11,4 cm x 5,5 cm)
Type d'antenne	Intérieure/extérieure d'appui de fenêtre
Longueur de câble d'antenne.....	21 pi (micro-câble simple)
Type de connecteur d'antenne.....	SMB
Interface audio (Line Out)	Prise stéréo de 1/8 po / 3,5 mm

Information sur les brevets

Il est interdit de copier, de décompiler, de désassembler, de pirater ou de manipuler la technologie des récepteurs compatibles avec ce produit, ou encore, de pratiquer l'ingénierie inverse, d'accéder à cette technologie ou de la rendre publique. L'utilisateur reconnaît cette interdiction et accepte de s'y conformer. De plus, le logiciel de compression de la voix AMBEMC qui accompagne ce produit est protégé par des droits d'auteur sur la propriété intellectuelle (droits de brevets, copyright et secrets commerciaux de Digital Voice Systems, inc.) Il est interdit d'utiliser ce logiciel avec d'autres produits. La musique, le contenu parlé, les nouvelles, les divertissements, les données et les autres contenus accessibles au moyen du service Sirius sont protégés par des copyrights et par d'autres lois sur la propriété intellectuelle. Tous les droits de propriété appartiennent aux entreprises qui fournissent le contenu et les services de données. Il est interdit d'exporter le contenu ou les données (ou des produits dérivés de ceux-ci), sauf si les lois, les règles et les règlements applicables à l'exportation vous autorisent à le faire. Il est expressément interdit aux utilisateurs de ce logiciel et de tout autre logiciel fourni avec un appareil radio Sirius de copier, de décompiler, de pirater, de manipuler ou de désassembler le code informatique, ou encore, de pratiquer l'ingénierie inverse ou de convertir le code en un format pouvant être lu par une personne.

Information environnementale

Veillez vous conformer aux règlements locaux en matière d'élimination des déchets quand vous jetez emballages et appareils électroniques.

L'emballage de votre l'ensemble pour la maison est fait, entre autres, avec du carton et du polyéthylène. Il ne contient aucun matériel superflu.

Avis d'Industrie Canada et de la IC

Le fonctionnement est soumis aux deux conditions suivantes : (1) cet appareil ne peut produire d'interférence et (2) cet appareil doit accepter l'interférence, y compris l'interférence pouvant entraîner le fonctionnement non désiré de l'appareil. Dans le cas des produits disponibles dans le marché canadien, seules les stations 1-11 peuvent être utilisées. Il est impossible de choisir les autres stations. Cet appareil et son ou ses antennes ne doivent pas être placés ni utilisés près d'une autre antenne ou d'un autre émetteur. Afin de réduire l'interférence radio possible avec les autres utilisateurs, le type d'antenne et son gain doivent être choisis de manière que la puissance isotrope rayonnée équivalente (PIRÉ) ne soit pas supérieure à celle permise pour communiquer avec succès. Énoncé sur l'exposition aux rayonnements IC : Cet équipement est conforme aux limites d'exposition aux rayonnements CNR-102 de l'IC énoncées pour un environnement non contrôlé. Cet équipement doit être installé et utilisé à une distance minimale de 20 cm entre le dispositif rayonnant et le corps.

MISE EN GARDE ! La FCC et la FAA n'ont pas attesté l'utilisation d'un récepteur de radio satellite dans un avion (ni portable ni installation permanente). Par conséquent, SiriusXM ne peut supporter ce type d'application ou installation.

Copyrights et marques de commerce

© 2012 Sirius XM Canada Inc., « SiriusXM », le logo SiriusXM, les noms et logos des stations sont des marques de commerce de Sirius XM Radio Inc. et sont utilisés sous licence. « NFL » et l'écusson NFL sont des marques de commerce de la National Football League. NASCAR® est une marque déposée de la National Association for Stock Car Auto Racing, Inc. Les identifications de la NBA et des équipes membres de la NBA constituent la propriété intellectuelle de NBA Properties, Inc. et des équipes membres de la NBA respectives. © 2012 NBA Properties, Inc. Tous droits réservés. LNH et l'écusson LNH sont des marques déposées de la Ligue Nationale de Hockey © NHL 2012. Logo Elvis Radio © Bureau d'enregistrement américain des brevets et marques de commerce. LCF® est une marque déposée de la Ligue Canadienne de Football. Tous les autres logos, images, marques de service et marques de commerce appartiennent à leurs propriétaires respectifs et sont utilisés avec permission dans cette publication. Tous droits réservés. Abonnement obligatoire vendu séparément. Les prix et la programmation peuvent être modifiés. Abonnement principal obligatoire pour certaines stations. Lisez toutes les conditions du contrat de client sur le site www.siriusxm.ca.

Gabarit de l'antenne intérieure/extérieure

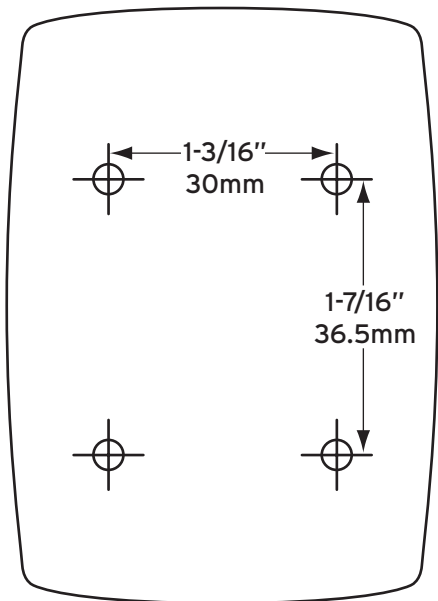

www.siriusxm.ca

**Sirius XM Canada Inc.
135 Liberty St. - 4th floor
Toronto, Ontario, M6K 1A7**

1-888-539-SIRIUS (7474)

© 2012 Sirius XM Canada Inc.

SUPH1C 120727a