



Guide de l'utilisateur

Stratus 6
Radio et trousse pour le domicile

Table des matières

Introduction	5
Précautions et entretien	5
Que contient la boîte?	7
Commandes	8
Panneau avant Stratus 6	8
Prises	9
Remplacement de la pile de la télécommande	10
Installation à domicile	11
Étape 1 : Raccorder la station d'accueil	11
Étape 2 : Raccorder l'antenne intérieure/extérieure	16
Abonnement au service SiriusXM	21
Fonctionnement	22
Renseignements à l'écran	22
Changement de station et de catégorie	23
Sélection directe des stations (Direct Tuning)	23
Préréglage des stations	24
Touche de préréglages FM/menu	25
Touche Jump	26
Options de menu	27
Code Sirius	28
Émetteur FM	29
Réglages	31
Dépannage	40
Fiche technique	41
Énoncé d'Industrie Canada (IC)	42
Droits d'auteur et marques de commerce	43
Dossier du propriétaire	43
Gabarit pour l'antenne intérieure/extérieure	44

Caractéristiques

Merci d'avoir acheté une radio Stratus 6 avec trousse pour le domicile !

La radio Stratus 6 est dotée des caractéristiques suivantes qui enrichiront votre expérience d'écoute :

- Ajoutez SiriusXM à un système audio à domicile ou à des haut-parleurs autoalimentés, avec une installation facile à faire vous-même.
- Utilisez la télécommande pour faire fonctionner la radio à partir de tout endroit dans la pièce.
- Voyez le nom de l'interprète, le titre de la chanson et les renseignements sur la station sur un grand écran facile à lire.
- Programmez vos stations favorites pour l'accès par une seule touche.
- Verrouillez et déverrouillez facilement les stations présentant du contenu pour adultes.
- Utilisez la fonction One-Touch Jump^{MC} pour passer directement à votre station préférée.
- Trousse pour le domicile incluse – ajoutez des accessoires pour écouter dans un véhicule, au bureau ou en déplacement.

Utilisez le guide pour vous familiariser avec toutes les caractéristiques et fonctions de la radio Stratus 6. Pour les renseignements les plus récents au sujet de votre Stratus 6 et autres produits et accessoires, visitez siriusxm.ca.

Introduction

Précautions - Cristaux liquides

Si l'écran ACL de la radio est endommagé, ne touchez pas les cristaux liquides. Si l'une ou l'autre des situations suivantes se présente, procédez comme suit :

- 1 Si les cristaux liquides entrent en contact avec la peau, les essuyer avec un chiffon, puis bien laver la peau à l'eau et au savon.
- 2 Si les cristaux liquides entrent en contact avec les yeux, les rincer sous l'eau pendant au moins 15 minutes. Consulter un médecin.
- 3 Si les cristaux liquides sont ingérés, bien rincer la bouche avec de l'eau. Boire beaucoup d'eau et provoquer le vomissement. Consulter un médecin.

Précautions et entretien



IMPORTANT! Prenez le temps de lire et de comprendre toutes les instructions afin d'éviter de vous blesser ou d'endommager votre appareil. Sirius XM Canada Inc ne peut en aucun cas être tenue responsable des dommages causés par une perte de données découlant d'une défectuosité, d'une réparation ou de toute autre cause.

- N'exposez pas la radio à des températures extrêmes, à l'extérieur de la plage de températures recommandée de 60 °C à -20 °C (de 140 °F à -4 °F).
- N'exposez pas la radio à l'humidité, ne l'utilisez pas près de l'eau ni dans l'eau et ne la touchez pas avec les mains mouillées.
- Ne laissez pénétrer aucune substance étrangère dans la radio.
- Ne rangez pas la radio dans un endroit poussiéreux
- N'exposez pas la radio à des produits chimiques comme du benzène ou des solvants. N'utilisez pas de produits nettoyants liquides ou en aérosol. Utilisez seulement un chiffon doux humide.
- Évitez d'exposer la radio à la lumière directe du soleil pendant une longue

Introduction

période, et ne l'exposez pas au feu, à une flamme ni à d'autres sources de chaleur.

- N'essayez pas de démonter ni de réparer la radio vous-même.
- Évitez de laisser tomber la radio ou de la soumettre à un choc violent.
- Ne placez pas d'objets lourds sur la radio.
- N'exposez pas la radio à une pression excessive.

MISE EN GARDE!

- L'ouverture du boîtier peut causer un choc électrique.
- Insérez complètement la fiche de l'adaptateur de courant résidentiel dans la prise électrique.

Introduction

Que contient la boîte?

Les éléments suivants sont inclus à l'achat de la radio Stratus 6 :

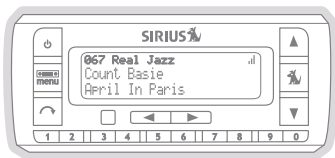

Radio Stratus 6

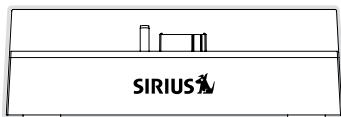

Station d'accueil pour le domicile

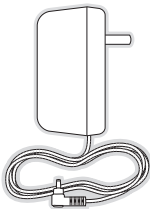

Adaptateur d'alimentation

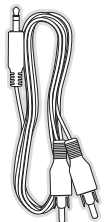

Câble audio



Antenne intérieure/
extérieure pour le
domicile



Séparateur pour
station
d'accueil

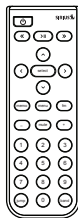

Télécommande

Déballez votre radio Stratus 6 avec soin et assurez-vous que tous les éléments illustrés ici sont présents. Si un élément est manquant ou endommagé, ou si la radio ne fonctionne pas, communiquez sans tarder avec votre détaillant. Nous vous recommandons de conserver la boîte originale et autre matériel d'emballage au cas où vous auriez à poster votre radio.

Panneau avant Stratus 6

La section qui suit décrit les touches et commandes de la radio Stratus 6.

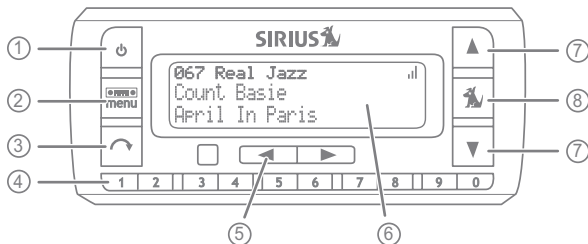

- 1 Touche de mise en marche :** ALLUME ou ÉTEINT la radio Stratus 6.
- 2 Touche de présélections FM/menu :** Vous permet de choisir parmi les fréquences présélectées utilisées par l'émetteur FM sans-fil intégré. Appuyez et tenez enfoncée cette touche pour avoir accès aux options de menu et pour apporter des changements à la configuration et aux fonctions.
- 3 Touche Jump :** Vous permet de passer à une station présélectée.
- 4 Touches de présélection/sélection directe (0 - 9) :** Vous permettent de régler et sélectionner les stations présélectées. Ces touches vous permettent aussi d'accéder directement aux stations voulues en saisissant le numéro de station.
- 5 Touches < > de catégorie :** Vous permettent de naviguer dans l'écran de la liste de catégories montrant les diverses catégories de stations.
- 6 Touches de changement de station vers le haut/bas :** Vous permettent de naviguer parmi les stations et les écrans.
- 7 Channel Up/Down Buttons:** Navigates through channels and display screens.
- 8 Touche de sélection :** Choisit les éléments surlignés sur l'écran. À l'écran par défaut, il suffit d'appuyer sur cette touche et de la relâcher pour pouvoir ensuite entrer un numéro de station particulier.

Commandes

Prises

Vous voyez ici les prises de la station d'accueil.

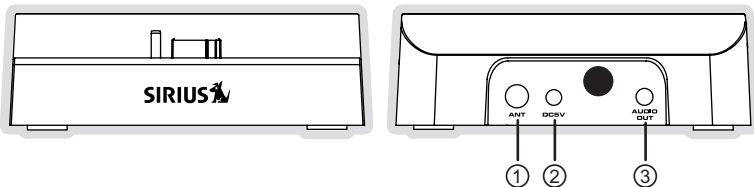

- 1** Prise d'antenne ANT : où brancher l'antenne satellitaire
- 2** 2Prise d'alimentation CC 5 V : où brancher l'adaptateur d'alimentation
- 3** Prise de sortie AUDIO : où brancher le câble audio pour la connexion à votre système audio à domicile ou vos haut-parleurs autoalimentés

Remplacement de la pile de la télécommande

La télécommande est dotée d'un compartiment à pile à l'épreuve des enfants. Vous aurez besoin d'un objet pointu pour l'ouvrir. Nous vous recommandons d'utiliser un trombone, tel qu'illustré.

Pour remplacer la pile :

- 1** Pressez dans l'orifice du compartiment à pile de la télécommande un trombone ou autre objet pointu, et faites glisser le couvercle du compartiment à pile de la télécommande.
- 2** Faites glisser la pile hors du compartiment à pile de la télécommande.
- 3** Mettez en place une pile fraîche. Veillez à insérer la pile correctement : son côté positif (+) doit être orienté vers le haut.
- 4** Remettez en place le couvercle du compartiment à pile.

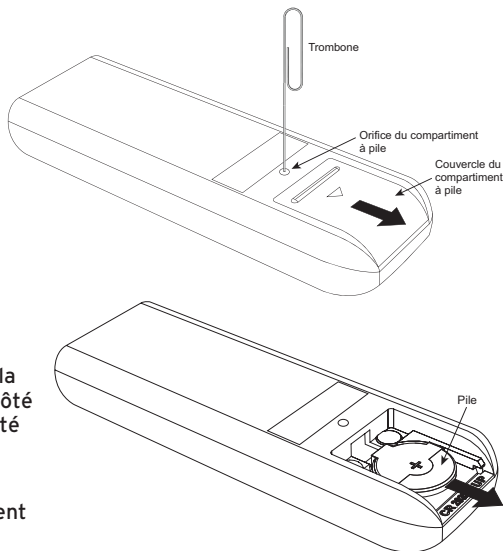

Installation à domicile

Pour installer la trousse pour le domicile, deux étapes sont nécessaires. Tout d'abord, branchez la station d'accueil dans votre stéréo ou dans vos haut-parleurs autoalimentés. Ensuite, placez et orientez l'antenne. Commençons par la mise en place de la station d'accueil.

Étape 1 : Raccorder la station d'accueil

Lors de l'installation de la station d'accueil, choisissez un endroit rapproché de la chaîne stéréo dans votre domicile ou de vos haut-parleurs autoalimentés, qui doit aussi être un endroit où le câble de l'antenne intérieure/extérieure peut rejoindre la station d'accueil. La station d'accueil doit être placée dans un endroit facilement accessible, où l'écran de la radio est bien visible, mais ne doit pas être exposée à l'ensoleillement direct, ce qui rendrait l'écran difficile à lire.

Vous devrez aussi choisir de raccorder votre station d'accueil à votre système audio à domicile avec le câble audio fourni, ou de la raccorder plutôt à des haut-parleurs autoalimentés.

Raccorder l'antenne intérieure/extérieure

Après avoir choisi l'emplacement voulu, raccordez l'antenne à la prise **ANT** à l'arrière de la station d'accueil. (Nous reviendrons à la mise en place de l'antenne, mais achevons d'abord quelques autres étapes.)

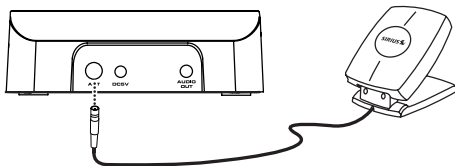

Installation à domicile

Raccord de l'adaptateur d'alimentation

Branchez l'adaptateur d'alimentation dans la prise **DC5V** à l'arrière de la station d'accueil, et branchez l'autre extrémité dans une prise de courant murale.

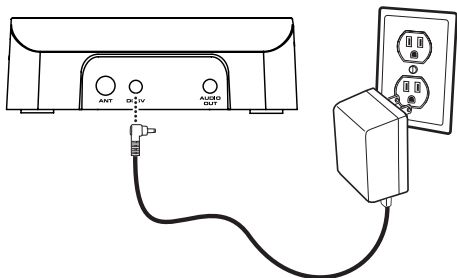

Raccord de la station d'accueil à une chaîne stéréo ou à des haut-parleurs autoalimentés

La station d'accueil peut être raccordée à votre chaîne stéréo à domicile ou à une paire de haut-parleurs autoalimentés. Si vous la raccordez à une chaîne stéréo, consultez la section suivante. Si vous la raccordez à des haut-parleurs autoalimentés, consultez la section « Raccorder la station d'accueil aux haut-parleurs autoalimentés » à la 14.

Raccorder la station d'accueil à votre chaîne stéréo à domicile

La station d'accueil peut être raccordée à votre chaîne stéréo à domicile à l'aide de la prise **AUX IN** ou **LINE IN** de votre chaîne, avec le câble audio stéréo fourni.

- 1 Branchez le raccord 3,5 mm (1/8 po) du câble audio stéréo fourni dans la prise **AUDIO OUT** à l'arrière de la station d'accueil.

Installation à domicile

- 2 Branchez les raccords audio stéréo blanc (gauche) et rouge (droit) (vous verrez « L » et « R ») sur chaque fiche dans toute prise disponible sur la chaîne stéréo, sauf la prise PHONO. (Si les prises de la chaîne stéréo sont rouges et noires, branchez simplement le raccord blanc dans la prise noire.)
- 3 Mettez la chaîne stéréo en marche et choisissez le bouton d'entrée appropriée sur la chaîne stéréo pour la connexion **AUX In** ou **LINE In**.

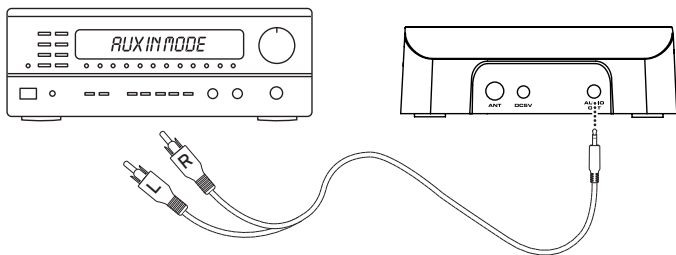

Installation à domicile

Raccorder la station d'accueil aux haut-parleurs autoalimentés

La station d'accueil peut être branchée directement à une paire de haut-parleurs autoalimentés.

- 1** Branchez la fiche 3,5 mm (1/8 po) des haut-parleurs autoalimentés à la prise AUDIO OUT à l'arrière de la station d'accueil.
- 2** Branchez les haut-parleurs autoalimentés dans une prise de courant.
- 3** Allumez les haut-parleurs autoalimentés.

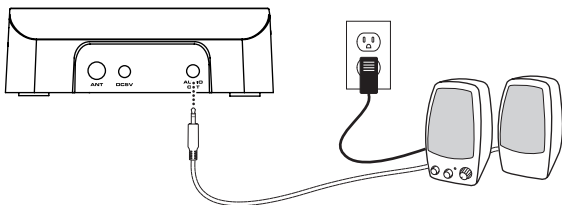

Installation à domicile

Mise en place de la radio dans la station d'accueil

Si la radio est d'un modèle prêt à l'emploi autre que Sportster^{MC} 3 ou Sportster 4, vous pourriez avoir à installer le séparateur sur la station d'accueil. Pour installer le séparateur, enlevez la pellicule de la bande adhésive à l'arrière du séparateur et placez le séparateur sur la station d'accueil de la façon indiquée.

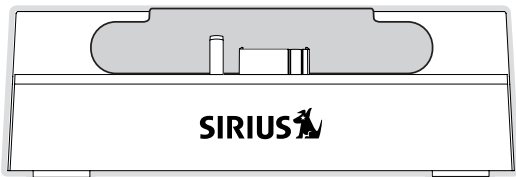

Placez la radio dans la station d'accueil en alignant bien les raccords de la radio aux prises de la station, et pressez légèrement sur la radio jusqu'à ce qu'elle soit bien en place dans la station. Appuyez sur la touche de mise en marche sur la radio pour l'allumer.

Installation à domicile

Étape 2 : Raccorder l'antenne intérieure/extérieure

Pour commencer, essayez l'antenne à divers endroits pour voir où la réception est la plus claire. Déplacez l'antenne d'une pièce à l'autre. Orientez-la vers diverses fenêtres. Dans les grandes villes, vous pourriez constater que vous obtenez une excellente réception à de nombreux endroits, sans avoir à vous soucier de l'orientation et du positionnement de l'antenne.

Consultez le guide de l'utilisateur de la radio pour obtenir des directives, et regardez l'écran « **Signal** » ou « **Signal Indicator** » de votre radio pour avoir un aperçu visuel de la force du signal. Si vous voyez une bonne force pour les signaux satellitaires et terrestres, vous n'avez rien d'autre à faire. Sinon, essayez les approches suivantes.

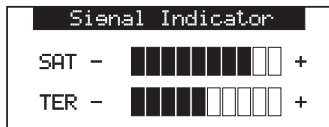

Autres suggestions pour l'installation de l'antenne intérieure/extérieure

Si vous captez un signal, mais qu'il est intermittent, tentez de déplacer l'antenne intérieure/extérieure plus près d'une fenêtre, préférablement une fenêtre faisant face au sud.

Vous ne savez pas où se trouve le sud? Pensez à l'endroit où se lève le soleil (à l'est) et où il se couche (à l'ouest). Ensuite, mettez-vous debout de façon à ce

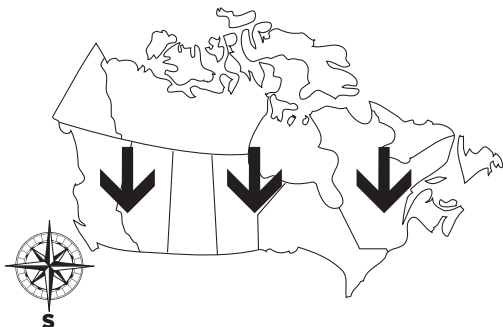

Installation à domicile

que l'est soit à votre gauche : vous faites maintenant face au sud. Y a-t-il une fenêtre dans la direction à laquelle vous faites face? Déplacez l'antenne plus près de cette fenêtre.



CONSEIL ! Vous ne savez pas encore où se trouve le sud et où placer votre antenne? Recherchez votre emplacement à un site Web de mappage en ligne vous offrant une vue par satellite des adresses. Vous verrez facilement l'orientation du sud et pourrez ainsi trouver une fenêtre vous offrant une vue non obstruée du ciel.

Une autre façon facile de le faire est de commencer à toute fenêtre et de passer d'une fenêtre à l'autre pour découvrir celle qui vous offre la meilleure puissance de signal. Notez que l'antenne doit aussi profiter d'une vue non obstruée. Aucun arbre ou aucun immeuble ne doit bloquer son orientation. Si l'antenne est placée à une fenêtre, les stores, moustiquaires et matériaux autres que le verre, comme l'isolant thermique, peuvent causer des problèmes de réception. Si c'est le cas, essayez une autre fenêtre ou placez l'antenne à l'extérieur de la fenêtre.

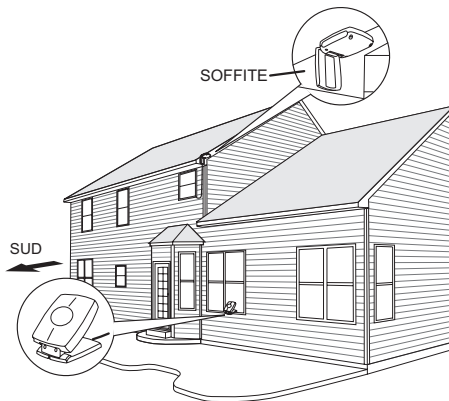
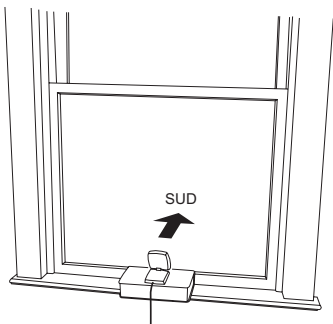

Installation à domicile

Si vous trouvez une fenêtre vous offrant une bonne puissance de signal, vous pouvez placer l'antenne sur l'appui de fenêtre. Vous devrez peut-être placer l'antenne sur un objet pour la surélever au-dessus du cadre de fenêtre.

Si vous n'avez pas de fenêtre où vous recevez un signal constant, ou s'il n'est pas possible pour vous de placer l'antenne à une fenêtre, vous pourrez obtenir une **MEILLEURE** réception en plaçant l'antenne à l'extérieur sur un rebord de fenêtre, un balcon, une table ou un patio. L'endroit choisi devrait offrir à l'antenne une vue non obstruée du ciel vers le sud.

Si aucune de ces solutions ne fonctionne pour vous, vous obtiendrez la **MEILLEURE** réception en installant l'antenne à l'extérieur avec une vue non obstruée du ciel vers le sud.

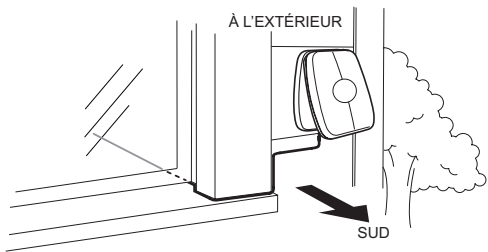

Notez que vous devez tenir compte des dangers potentiels en choisissant l'endroit pour l'installation, et même envisager de faire faire l'installation par des professionnels. XM Radio Inc. n'est aucunement responsable des dommages.

Pour installer l'antenne, vous aurez besoin de quatre vis (non incluses) à tête de 1/4 po (p. ex. une vis M3), convenant au matériau auquel vous installez l'antenne (p. ex. bois, métal, etc.) Les vis doivent avoir entre elles un espace de 30 mm (1-3/16 po) à l'horizontale et de 36,5 mm (1-7/16 po) à la verticale. Consultez le gabarit « Gabarit pour l'antenne intérieure/extérieure » à la 44.

Après avoir trouvé un endroit convenable pour installer l'antenne, amenez le

Installation à domicile

câble de l'antenne jusqu'à la station d'accueil. Évitez toute obstruction risquant de froisser, emmêler ou tordre le câble. Utilisez des œillets de protection à tout endroit où se trouvent des orifices d'ouverture rugueux. Si vous installez l'antenne à l'extérieur, acheminez le câble de l'emplacement de l'antenne jusqu'à l'intérieur du domicile en faisant passer le câble par le sous-sol, sous un cadre de fenêtre, etc., et ajustez-le pour éliminer tout jeu dans le câble au besoin.



CONSEIL ! Si le câble de votre antenne intérieure/extérieure n'est pas suffisamment long, visitez siriusxm.ca ou votre détaillant préféré pour acheter une rallonge de câble de 15 m (50 pi) pour l'antenne intérieure/extérieure ou un répéteur de signal radio sans-fil pour le domicile.

Si le signal est suffisant pour la radio satellite ou terrestre (ou les deux) et si vous entendez l'audio de la radio, votre installation est maintenant complète.

Si la réception est basse ou intermittente, essayez un autre endroit pour installer l'antenne. Vérifiez que l'antenne est bien orientée vers le sud et qu'elle a une vue du ciel non obstruée par un arbre, un immeuble, un pont ou autre structure. Ajustez l'antenne jusqu'à ce que vous receviez un bon signal.

La réception de l'antenne intérieure/extérieure peut aussi être ajustée en ouvrant ou fermant le boîtier de l'antenne et en tournant l'antenne. Observez

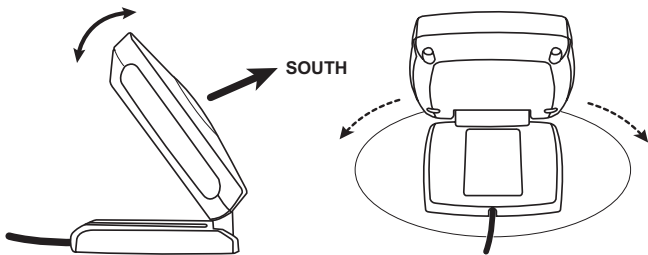

Installation à domicile

la puissance du signal et ajustez légèrement l'angle d'inclinaison du boîtier de l'antenne jusqu'à ce que vous atteigniez la meilleure réception possible. Si vous n'avez pas installé l'antenne sur un mur, tournez-la légèrement vers la droite ou la gauche et voyez si cela provoque une hausse de la puissance du signal. Après chaque ajustement, attendez quelques secondes dans chaque position pour voir si la puissance du signal augmente.

Si la réception est bonne, mais que vous n'entendez pas la radio, vérifiez le raccord audio.

- Si la station d'accueil est raccordée à une chaîne stéréo, assurez-vous que le système est réglé à la source d'entrée auxiliaire (AUX) et que vous avez bien branché le câble audio stéréo dans les prises AUX.
- Si la station d'accueil est raccordée à des haut-parleurs autoalimentés, assurez-vous que les haut-parleurs sont bien branchés et qu'ils sont allumés.

Le niveau de volume de la radio peut aussi être réglé. Consultez le guide de l'utilisateur de votre radio, et haussez le volume audio.

Si vous avez d'autres questions, comme « Dépannage » à la 40.

Abonnement au service SiriusXM

La radio Stratus 6 fonctionne sur le réseau Sirius, qui exige un abonnement. Avant de commencer l'écoute, veuillez faire ce qui suit :

- 1 Assurez-vous que votre radio Stratus est correctement installée, bien placée dans la station d'accueil, et que l'antenne est bien orientée pour capter le signal SiriusXM.
- 2 Allumez la radio Stratus 6. Après la séquence de démarrage, la radio mettra à jour les stations. Avant d'appuyer sur toute touche, attendez que la mise à jour soit bien terminée.
- 3 Après la mise à jour des stations, la radio se réglera automatiquement à la station 184 et l'écran indiquera « Call 1-888-539-SIRIUS to Subscribe ». Vous ne pourrez pas écouter d'autres stations avant d'activer votre abonnement à SiriusXM.
- 4 Utilisez les touches de changement de station vers le haut/bas pour syntoniser la station 0 et afficher le code de radio de 12 chiffres de votre radio Stratus 6. Notez ce code.
 - Le code se trouve aussi sur l'emballage de votre radio Stratus 6 et est aussi accessible en appuyant sur la touche de pré-réglaages FM/ menu et en choisissant « Sirius ID »
- 5 Ayez votre carte de crédit en main et visitez www.wiriusxm.ca/activer. Suivez les messages-guides pour activer votre abonnement. Vous pouvez aussi appeler SiriusXM sans frais au 1 888 539-SIRIUS (1 888 539-7474).
- 6 Après avoir terminé votre abonnement au service SiriusXM, votre radio Stratus 6 affichera un message d'alerte. Pour continuer, appuyez sur toute touche.



Channel Updates
20% Completed

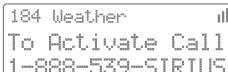

184 Weather ||
To Activate Call
1-888-539-SIRIUS

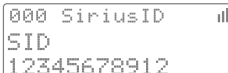

000 SiriusID ||
SID
12345678912



184 Weather ||
Sub Updated
Press Any Key

Vous êtes maintenant prêts à profiter pleinement de SiriusXM !

Fonctionnement

Renseignements à l'écran

Lorsque vous allumez votre radio Stratus 6, la dernière station que vous écoutiez jouera automatiquement, et l'écran indiquera la station actuellement syntonisée, la chanson ou l'émission en cours, le nom de l'interprète et autres renseignements. On appelle cet écran « l'affichage par défaut » dans ce manuel. Les renseignements affichés pendant l'écoute d'une diffusion standard sont indiqués ci-dessous.

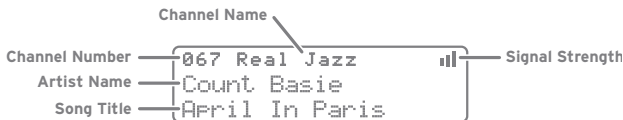

Vous pouvez choisir de voir sur l'affichage par défaut le nom de la station, le nom de catégorie ou l'heure.

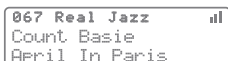

Nom de station



Nom de catégorie

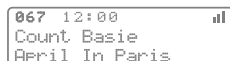

Heure

Pour changer l'écran, appuyez et tenez enfoncée la touche pré-réglages FM/menu, utilisez les touches de changement de station vers le haut/bas et la touche de sélection pour surligner et choisir Settings > Display Options > Mode. Choisissez ensuite l'option d'affichage désirée (voir la section « Mode » à la 32.)

Fonctionnement

Changement de station et de catégorie

En appuyant sur la touche de changement de station vers le haut/bas, votre radio Stratus 6 syntonisera immédiatement la prochaine station ou la station précédente.

En appuyant une fois sur la touche < ou > de catégorie, vous verrez une liste de stations dans la catégorie actuelle, avec la station actuellement syntonisée en surbrillance. Utilisez la touche de changement de station vers le haut/bas pour naviguer dans la liste et appuyez sur la touche de sélection pour choisir la station désirée. Appuyez sur la touche < ou > de catégorie pour défiler parmi toutes les catégories offertes.

```
Pop
002 Hits 1
>003 20s on 20
```

```
Rock
>028 The Spectru
029 Jam ON
```

```
Elec/Dnc
>051 bpm
052 electric ar
```

Sélection directe des stations (Direct Tuning)

Vous pouvez syntoniser directement toute station désirée en saisissant son numéro de station. Appuyez momentanément sur la touche de sélection. À l'affichage, utilisez les touches de pré-réglage/sélection directe (0 - 9) pour saisir le numéro de station de trois chiffres.

```
067 Real Jazz  III
Enter Channel
# ____
```

Fonctionnement

Préréglage des stations

Cette fonction vous permet de conserver jusqu'à 10 de vos stations préférées sous forme de préréglages pour un accès rapide en appuyant sur les touches 0 - 9.

Programmation des préréglages

Pour programmer une station préférée en tant que station préréglée, faites ce qui suit :

- 1 Syntonisez la station que vous désirez prérégléer.
- 2 Appuyez et tenez enfoncée pendant 1 seconde la touche de préréglage numérotée (0 - 9) à laquelle vous désirez prérégléer la station. Vous entendrez un bip sonore et l'écran confirmera que la station a été programmée dans le préréglage.

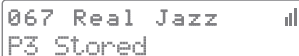



067 Real Jazz 
P3 Stored

Remarque : Si une touche de préréglage a déjà une station programmée, la nouvelle station que vous venez d'y ajouter la remplacera.

Sélection des stations préréglées

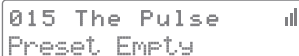
Pour syntoniser une station préréglée, appuyez et relâchez l'une des touches 0 - 9. Si vous appuyez sur une touche préréglée à laquelle aucune station n'a été attribuée, vous verrez sur l'écran le message « Preset Empty ».



015 The Pulse 
Preset Empty

Fonctionnement

Touche de préréglages FM/menu (fonctionnent facultatif en véhicule - trousse non incluse)

Si vous avez une trousse universelle pour véhicule en option et que vous utilisez l'option PowerConnect entre votre radio Stratus 6 et la chaîne audio de votre véhicule, vous pouvez facilement choisir entre cinq stations FM préréglées sans avoir à passer par les options du menu.

Pour accéder rapidement au menu de l'émetteur FM, appuyez sur la touche de préréglages FM/menu. Si l'émetteur FM est activé, chaque appui sur la touche de préréglages FM/menu vous fera passer à la prochaine fréquence FM préréglée.



Si l'émetteur FM n'est pas activé, vous verrez l'écran « FM On/Off ». Utilisez les touches de changement de station vers le haut/bas pour surligner « ON », et appuyez sur la touche de sélection.

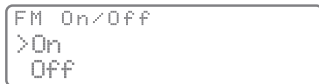

Après avoir choisi « ON », vous verrez l'écran des préréglages FM. Chaque appui sur la touche des préréglages FM/menu vous fera passer à la prochaine fréquence FM préréglée.

Consultez le guide de l'utilisateur de la trousse pour véhicule pour obtenir plus d'information.

Fonctionnement

Touche Jump

Votre radio Stratus 6 est dotée d'une touche de présélection spéciale appelée la touche « Jump » vous permettant de passer rapidement à une station que vous écoutez fréquemment, comme une station de musique ou de sport. En appuyez sur la touche Jump, vous « sautez » à la station que vous y avez programmée. En appuyant une deuxième fois sur la touche Jump, vous revenez à la station initiale.

Options de menu

Les options de menu vous permettent de régler ou changer les diverses fonctions et réglages de votre radio Stratus 6. Appuyez et tenez enfoncée la touche des pré-réglages FM/menu pour afficher l'écran des options de menu.

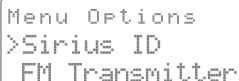

```
Menu Options
>Sirius ID
FM Transmitter
```

Utilisez les touches de changement de station vers le haut/bas pour surligner des choix dans les listes du menu, et appuyez sur la touche de sélection pour les sélectionner. Pour sortir d'un menu, appuyez sur la touche des pré-réglages FM/menu. Si vous ne faites pas de sélection dans les 10 secondes, la radio Stratus sortira de l'écran des options de menu et passera au dernier affichage actif. Vous pouvez sortir de l'écran des options de menu en appuyant à plusieurs reprises sur la touche des pré-réglages FM/menu.

Options de menu

Code Sirius

Ceci affiche le code Sirius de 12 chiffres de votre radio Stratus 6.



```
Sirius ID  
12345678912
```

Le code est un code unique attribué à chaque radio Stratus 6 et est requis pour activer votre service. Nous vous recommandons de prendre note de ce code dans l'espace prévu à cet effet vers la fin de ce guide de l'utilisateur. Dans ce mode, il n'est pas possible de faire de changements. Pour sortir, appuyez sur la touche des pré-réglages FM/menu ou sur la touche de sélection.

Options de menu

Émetteur FM (fonctionnement facultatif en véhicule - trousse non incluse)

L'option de menu « FM Transmitter » vous permet de mettre en marche ou d'arrêter l'émetteur FM intégré à votre radio Stratus 6 et de choisir jusqu'à cinq préréglages de fréquences FM.

```
FM Transmitter
>FM Presets
FM On/Off
```

Préréglages FM Vous pouvez choisir parmi cinq fréquences sur l'émetteur FM :

Vous pouvez choisir parmi cinq fréquences sur l'émetteur FM :

- 1 À l'écran « FM Transmitter », surlignez et choisissez « FM Presets ». L'écran « FM Presets » apparaîtra.

```
FM Presets
>FM1 88.1 MHz
FM2 <EMPTY>
```

```
FM Frequency
88.1 MHz
```

- 2 Utilisez les touches de changement de station vers le haut/bas pour surligner le préréglage FM désiré (FM1 - FM5) et appuyez sur la touche de sélection. L'écran « FM Frequency » apparaîtra, vous montrant la fréquence actuellement choisie pour ce préréglage.
- 3 Pour choisir un préréglage FM : appuyez sur la touche de sélection. Pour changer la fréquence du préréglage FM : utilisez les touches de changement de station vers le haut/bas pour changer la fréquence FM, et appuyez ensuite sur la touche de sélection.

Pour sortir, appuyez sur la touche des préréglages FM/menu à trois reprises.

Options de menu

Marche/arrêt FM

Vous pouvez mettre en marche et arrêter l'émetteur FM de votre radio Stratus 6 :

- 1 À l'écran « FM Transmitter », surlignez et choisissez « FM On/Off ». L'écran « FM On/Off » apparaîtra.

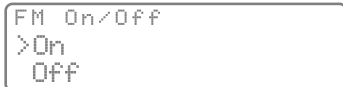

- 2 Pour activer l'émetteur FM, surlignez et choisissez « On ». Pour le désactiver, surlignez et choisissez « Off ».

Pour sortir, appuyez sur la touche des préréglages FM/menu à deux reprises.

Options de menu

Réglages

Le menu « Settings » vous permet d'avoir accès aux options d'affichage, au niveau de volume, aux tonalités, à l'horloge, aux réglages de la touche Jump et aux options du menu de verrouillage des stations.

```
Settings  
>Display Options  
Audio Level
```

Options d'affichage

Le menu des options d'affichage vous permet de régler l'écran ACL de votre radio Stratus 6 pour améliorer la visibilité dans diverses conditions d'éclairage et d'afficher différents types d'information.

```
Display Options  
>Brightness  
Contrast
```

Options de menu

Luminosité et contraste

La luminosité ajuste l'intensité générale de l'écran ACL pour vous permettre de bien le voir en diverses conditions d'éclairage. Le contraste règle l'intensité du texte sur le fond d'écran.

Utilisez les touches de changement des stations vers le haut/bas pour régler la luminosité et le contraste. Le graphique à barres vous montre le changement.



Mode

L'écran Mode vous permet de changer l'affichage par défaut pour monter le nom de la station, le nom de la catégorie ou l'heure. Utilisez les touches de changement des stations vers le haut/bas pour choisir le mode désiré et appuyez sur la touche de sélection pour faire votre choix.

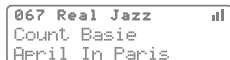
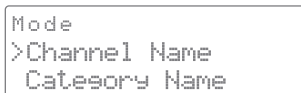

Nom de station



Nom de catégorie

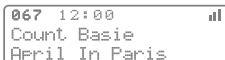

Heure

Options de menu

Niveau audio

L'écran du niveau audio vous permet d'utiliser les touches de changement des stations vers le haut/bas pour régler le volume de la radio Stratus 6. Le graphique à barres vous montre le changement.



Tonalités

Vous pouvez choisir d'entendre ou non une tonalité de confirmation pendant la navigation dans les menus et listes. Pour mettre les tonalités en marche ou les arrêter, utilisez les touches de changement des stations vers le haut/bas pour faire votre choix et appuyez sur la touche de sélection pour confirmer votre choix.



Options de menu

Horloge

L'écran de l'horloge vous permet de régler l'horloge qui apparaît à l'affichage par défaut, en fonction du format désiré et du fuseau horaire où vous habitez. L'heure est fournie par le signal satellitaire SiriusXM et se met automatiquement à jour dans votre radio Stratus 6.

```
Clock  
>Format  
Time Zone
```

Format

Affichez l'heure en format 12 heures (par défaut) ou en format 24 heures.

```
Format  
>12 Hour  
24 Hour
```

Fuseau horaire

Comme l'horloge règle automatiquement l'heure, il est important que vous indiquiez votre fuseau horaire. Choisissez votre fuseau horaire dans la liste de fuseaux horaires disponibles.

```
Time Zone  
>Eastern  
Atlantic
```

Options de menu

Heure avancée

Choisissez « On » si votre région observe l'heure avancée. Choisissez « Off » si elle ne l'observe pas.

```
DST Observed  
>Yes  
No
```

Options de menu

Verrouillage des stations

Votre radio Stratus 6 peut verrouiller les stations auxquelles vous désirez empêcher l'accès à d'autres, par exemple des enfants, sans votre permission. Les stations verrouillées ne figurent pas à l'écran de la liste des stations ou lorsque vous parcourez les stations avec les touches de changement des stations vers le haut/bas. Lorsque quelqu'un tente d'accéder à une station verrouillée avec la fonction de sélection directe (« Sélection directe des stations (Direct Tuning) » à la 23), un écran de saisie s'affiche et il est impossible de syntoniser la station sans code d'accès.

Verrouillage et déverrouillage des stations

- 1 Choisissez l'option de menu « Channel Lock ». L'écran « Channel Lock » apparaîtra.

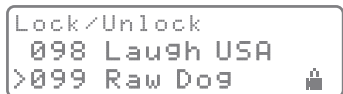

- 2 Choisissez « Lock/Unlock ». Vous devrez saisir un code d'accès pour poursuivre. Consultez la section Codes d'accès à la page suivante pour obtenir plus de renseignements sur la façon de régler le code d'accès.
- 3 Après avoir saisi le code d'accès, l'écran « Lock/Unlock » apparaîtra. Utilisez les touches de changement des stations vers le haut/bas pour surligner la station que vous désirez verrouiller ou déverrouiller dans la liste des stations. En appuyant sur la touche de sélection, vous verrez apparaître une icône de cadenas à côté du nom de la station pour indiquer qu'elle est verrouillée, ou vous verrez disparaître l'icône du cadenas, ce qui indique que la station est déverrouillée.

Options de menu

Réglages du code d'accès

Pour régler le code d'accès :

- 1 Choisissez l'option de menu « Channel Lock ». L'écran « Channel Lock » apparaîtra.
- 2 Choisissez l'option de menu « Edit Code ». L'écran « New Code » s'affichera. Inscrivez un code de 4 chiffres à l'aide des touches 0 - 9. Vous devrez ensuite inscrire le nouveau code encore une fois pour le confirmer.

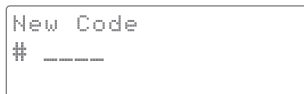

New Code

- 3 Après la confirmation du code, le code est réglé.

Vous pouvez utiliser le même processus pour changer le code après l'avoir réglé.

Remarque : Si vous oubliez le code d'accès, appelez le service à la clientèle qui pourra vous aider.

Options de menu

Signal

Lorsque vous utilisez la trousse pour le domicile ou la minichaîne en option à l'intérieur, il est important d'orienter l'antenne de façon à profiter d'une réception optimale. L'écran « Signal » vous montre la puissance des signaux satellites et terrestres captés par votre radio Stratus 6. (Consultez « Étape 2 : Raccorder l'antenne intérieure/extérieure » à la 16 pour obtenir plus de renseignements sur la façon de bien orienter l'antenne.)

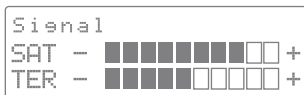

Le graphique à barres SAT indique la puissance du signal satellitaire. Le graphique à barres TER indique la puissance du signal terrestre (si disponible).

Réglages par défaut

L'option de menu « Factory Default » réinitialise la plupart des fonctions de la radio aux réglages par défaut réglés en usine. Voici une liste des fonctions touchées par l'option de réglages par défaut :

- Tous les préréglages de stations sont effacés
- La radio est réglée en mode de syntonisation normal
- La luminosité de l'écran est réglée à 50 %
- Le contraste de l'écran est réglé à 50 %
- L'émetteur FM est activé
- Le préréglage FM 1 est réglé à 88.1 MHz
- Le réglage Jump est effacé
- Le mode d'affichage montre le nom de la station dans le haut
- Le niveau du volume est réglé à -3 dB
- La tonalité de confirmation est mise en marche

Options de menu

Notez que la fonction de contrôle parental n'est nullement touchée par l'option de réglages par défaut. Ceci prévient que quelqu'un puisse contourner la fonction de verrouillage des stations. Les stations verrouillées demeurent verrouillées.

Pour activer la fonction de réglages par défaut, et réinitialiser les fonctions ci-dessus à leur réglage original en usine, faites ce qui suit :

- 1 Surlignez et choisissez « Factory Default » à l'écran des options de menu. Vous verrez apparaître l'écran « Restore? ».

```
Restore?  
Yes  
>No
```

```
Are You Sure?  
Yes  
>No
```

- 2 Surlignez et choisissez « Yes » pour réinitialiser les fonctions à leur réglage original en usine, ou choisissez « Non » pour les laisser telles quelles et revenir à l'écran des options de menu.
- 3 Si vous choisissez « Yes », vous verrez apparaître un écran de confirmation. Utilisez les touches de changement des stations vers le haut/bas pour choisir « Yes » et réinitialiser tous les fonctions au réglage original en usine, ou choisissez « Non » pour les laisser telles quelles et revenir à l'écran des options de menu.
- 4 Si vous choisissez « Oui », votre radio Stratus 6 réinitialisera les fonctions à leur réglage original en usine.

```
Restoring
```

- 5 Après la réinitialisation, la radio Stratus 6 reviendra à la dernière station active avant la réinitialisation.

Dépannage

Votre trousse pour le domicile a été conçue et fabriquée pour fonctionner sans problème. Si vous éprouvez toutefois un ennui, essayez ces solutions :

- Vérifiez que tous les raccords sont fermes et bien serrés.
- Assurez-vous d'avoir bien branché la station d'accueil de la façon décrite dans ce guide d'utilisateur. Vérifiez que votre prise de courant fonctionne bien.

Symptôme	Solution
La radio ne s'allume pas	<ul style="list-style-type: none">• L'adaptateur d'alimentation n'est pas bien branché, ou la prise de courant ne fonctionne pas.• Assurez-vous que l'adaptateur d'alimentation est bien branché à la station d'accueil. Tentez de brancher l'adaptateur d'alimentation dans une autre prise de courant.
La radio affiche : <i>Antenna Not Detected</i>	<ul style="list-style-type: none">• L'antenne satellite n'est pas branchée à la station d'accueil.• Vérifiez le raccord de l'antenne à la station d'accueil.
La radio affiche : <i>Acquiring Signal</i>	<p>La radio ne capte aucun signal satellitaire.</p> <ul style="list-style-type: none">• Vérifiez si des obstacles sont présents au-dessus ou autour de l'antenne.• Changez l'emplacement de l'antenne pour éliminer les obstacles à proximité (immeubles, arbres, surplombements, etc.).
Friture ou perte de clarté audio	<ul style="list-style-type: none">• Si votre radio est reliée à un système audio à domicile, vérifiez les câbles.• Si vous utilisez des haut-parleurs autoalimentés, vérifiez le raccord audio à la radio.• Consultez la section « <i>Raccord de la station d'accueil à une chaîne stéréo ou à des haut-parleurs autoalimentés</i> » à la 12.
Aucun son	<ul style="list-style-type: none">• Les câbles audio ne sont pas correctement branchés. Vérifiez les câbles à la chaîne stéréo du domicile et à la radio SIRIUS.• Les haut-parleurs autoalimentés ne sont pas branchés ou ne sont pas allumés. Vérifiez qu'ils sont bien branchés et allumés.• Consultez la section « <i>Raccord de la station d'accueil à une chaîne stéréo ou à des haut-parleurs autoalimentés</i> » à la 12.

Fiche technique

Système

Alimentation :	5 volts CC, 1,5 A, centre positif
Température de fonctionnement :	5° à +40 °C (23 ° à 104 °F)

Radio Stratus 6

Dimensions :	4,5 po (largeur) x 1,9 po (hauteur) x 0,7 po (profondeur) 115 mm (largeur) x 48 mm (hauteur) x 17 mm (profondeur)
Poids :	2,3 oz (66 g)

Station d'accueil

Dimensions :	4,49 po (largeur) x 1,41 po (hauteur) x 2,16 po (profondeur) 114 mm (largeur) x 36 mm (hauteur) x 55 mm (profondeur)
Raccord audio :	1/8 po (3,5 mm) stéréo
Raccord d'antenne :	SMB femelle
Sortie audio :	18mW gauche + 18mW droite @ 16 ohms
Rapport signal sur bruit (S/N) :	supérieur à 70 dB

Antenne

Type d'antenne :	Antenne intérieure/extérieure pour le domicile
Longueur du câble d'antenne :	21 po (microcâble unique)
Type de raccord d'antenne :	SMB mâle

Remarque : Les fonctions et caractéristiques peuvent changer sans préavis.

Énoncé d'Industrie Canada (IC)



Mise en garde

Les changements ou modifications non expressément approuvés par le fabricant peuvent annuler l'autorité de l'utilisateur de faire fonctionner l'équipement.

Conformité avec les normes canadiennes

Cet appareil numérique de la classe B est conforme à la norme ICES-003 du Canada.

ÉNONCÉ IC

Le fonctionnement est soumis aux deux conditions suivantes : (1) ce dispositif ne peut produire d'interférence et (2) ce dispositif doit accepter l'interférence, y compris l'interférence pouvant entraîner le fonctionnement non désiré de l'appareil.

Seule les stations 1~11 peuvent être utilisées avec les produits disponibles dans le marché du Canada. Il est impossible de sélectionner d'autres stations.

Ce dispositif et son ou ses antennes ne doivent pas être placés ni utilisés près d'une autre antenne ou d'un autre émetteur.

Pour réduire l'interférence radio possible à d'autres usagers, on doit choisir le type d'antenne et son gain de manière que la puissance isotrope rayonnée équivalente (PIRÉ) ne soit pas supérieure à celle permise pour communiquer avec succès.

Énoncé sur l'exposition aux rayonnements IC :

Cet équipement est conforme aux limites d'exposition aux rayonnements RSS-102 de l'IC énoncées pour un environnement non contrôlé. Cet équipement doit être installé et utilisé à une distance minimale de 20 cm entre le dispositif rayonnant et le corps.

© 2013 Sirius XM Canada inc. « SiriusXM », le logo SiriusXM, les noms et logos de stations sont des marques de commerce de Sirius XM Radio Inc. et sont utilisés sous licence. « NFL » et le design de l'emblème de la NFL sont des marques déposées de la Ligue Nationale de Football. NASCAR® est une marque déposée de la National Association for Stock Car Auto Racing, inc. Les références à la NBA sont la propriété intellectuelle de NBA Properties, Inc. et des membres des équipes respectives de la NBA. © 2013 NBA Properties, Inc. Tous droits réservés. LNH et le logo de la LNH sont des marques de commerce déposées de la Ligue Nationale de hockey. © LNH 2013. Logo de Elvis Radio © EPE Reg. U.S. Pat & TM off. LCF est une marque déposée de la Ligue canadienne de football. Toutes les autres marques de commerce, marques de service et logos sont la propriété de leurs détenteurs respectifs et sont reproduits dans cette publication avec leur permission. Tous droits réservés. Abonnement obligatoire vendu séparément. Certaines stations exigent l'abonnement Premier. Les prix et la programmation peuvent être modifiés. Abonnements sont soumis au contrat de client disponible à www.siriusxm.ca.

Dossier du propriétaire

Inscrivez le code Sirius (SID) de votre récepteur Stratus 7 dans l'espace prévu ci-dessous.

SID: _____

Gabarit pour l'antenne intérieure/extérieure

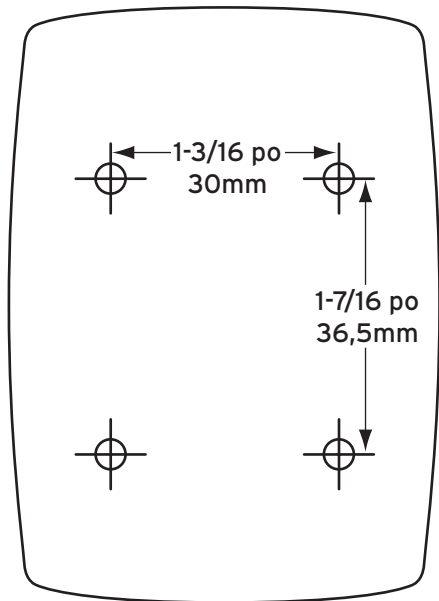

siriusxm.ca

**Sirius XM Canada Inc.
135 Liberty St. - 4th floor
Toronto, Ontario, M6K 1A7**

1-888-539-SIRIUS (7474)

© 2013 Sirius XM Canada Inc.

Stratus 6 User Guide F 130809a