



XM SkyDock™

Guide de l'utilisateur

Table des matières

Introduction	4	Syntonisation directe	40
Caractéristiques	5	Réglage des chaînes favorites	41
Compatibilité	6	Bouton Circulation et Météo	44
Précautions et entretien	7	Marquage de chansons	46
Contenu de la boîte	9	Messages Sports	49
Caractéristiques et commandes du SkyDock	10	Affichage des téléscripteurs de sports et de cotes boursières	50
Caractéristiques et connecteurs du SkyDock	11	Réglage du XM SkyDock	52
Installation de l'application		Menu des réglages	53
XM SkyDock	12	Mon compte	54
Installation de l'application XM SkyDock	13	Réglages FM	55
Installation dans un véhicule	14	Options Messages	59
Installer l'antenne à montage magnétique	15	Options Téléscripteurs	59
Insérer et enlever les cales	18	Sports	60
Installer le XM SkyDock	19	Actions	62
Insérer et enlever un iPod touch ou un iPhone	20	Circulation et météo	64
Régler le XM SkyDock	22	Cartes d'aperçu	65
Brancher le SkyDock dans la chaîne stéréo	23	Contrôle parental	66
Tester le branchement audio	25	Son	69
Régler l'émetteur FM PowerConnect	26	Désactivation du verrouillage automatique	70
Activation	28	Présentation de l'application	71
Lancer l'application XM	29	Appendice	74
Activer le XM SkyDock	30	Messages divers	75
Utilisation du XM SkyDock	34	Rétablissement des réglages par défaut	78
Naviguer entre les écrans du XM SkyDock	35	Trouver les fréquences FM libres	80
Informations sur l'écran d'accueil	36	Dépannage	82
Écran de la liste des chaînes	38	Information utile	86
Écran de la liste des catégories	39	Caractéristiques du produit	87
		Information sur les brevets	88
		Information environnementale	88
		Avis d'Industrie Canada et de la FCC	89
		Copyrights et marques de commerce	90

Introduction

Introduction

Caractéristiques

Nous vous félicitons d'avoir acheté un XM SkyDock!

L'accessoire XM SkyDock^{MC} est doté des caractéristiques suivantes qui enrichiront votre expérience d'écoute :

- Le syntoniseur XM intégré vous permet de profiter de la radio par satellite en direct quand vous êtes en voiture. C'est votre iPod touch® ou votre iPhone^{MC} qui le commande.
- Utilisez l'application XM SkyDock gratuite que vous pouvez télécharger à partir de la boutique App Store.
- Le marquage de chansons vous permet de découvrir de nouvelles chansons et de faire des achats sur iTunes® pour élargir votre discothèque personnelle.
- Le révolutionnaire émetteur FM PowerConnect^{MC} de XM fonctionne par l'entremise de votre radio d'auto actuelle.
- La conception intégrée vous permet d'installer facilement le XM SkyDock et de le transporter d'un véhicule à un autre.
- Le XM SkyDock fonctionne à l'horizontale et à la verticale.
- La tige flexible facilite le positionnement du XM SkyDock dans votre véhicule.
- Le XM SkyDock recharge votre iPod touch ou votre iPhone pendant l'écoute.
- Vous pouvez régler l'appareil pour qu'il vous avise quand votre équipe sportive, votre chanson favorite ou votre artiste préféré joue sur une autre chaîne.
- Les télécriteurs de cotes boursières et de sports vous permettent de suivre votre équipe favorite et le cours de vos actions préférées.

Pour une utilisation optimale de votre nouveau XM SkyDock, veuillez lire le Guide de l'utilisateur au complet.



REMARQUE : LE SKYDOCK FONCTIONNE AVEC LE RÉSEAU XM ET REQUIERT UN ABONNEMENT VALIDE À XM.



REMARQUE : TOUTES LES RÉFÉRENCES AU IPHONE DANS LE PRÉSENT GUIDE S'APPLIQUENT AUSSI AU IPOD TOUCH, À MOINS D'INDICATION CONTRAIRE.

Introduction

Compatibilité

Le XM SkyDock fonctionne avec les modèles suivants d'iPhone et d'iPod touch dotés d'iPhone OS 3.0 ou ultérieur.



iPhone 3GS
16GB 32GB



iPhone 3G
8GB 16GB



iPhone
4GB 8GB 16GB



iPod touch
1st generation
8GB 16GB 32GB



iPod touch
2nd generation
8GB 16GB 32GB



Conçu pour les iPod



Conçu pour les iPhone

Précautions et entretien



IMPORTANT: Prenez le temps de lire et de comprendre toutes les instructions afin d'éviter de vous blesser ou d'endommager votre appareil. Rappelons que XM ne peut en aucun cas être tenue responsable des dommages causés par une perte de données découlant d'une défectuosité, d'une réparation ou de toute autre cause.

- N'exposez pas l'appareil à des températures supérieures à 60 °C (140 °F) ni inférieures à -20 °C (-4 °F).
- N'exposez pas l'appareil à l'humidité. Ne l'utilisez pas près de l'eau ni dans l'eau.
- Ne laissez pénétrer aucune substance étrangère dans l'appareil.
- Ne rangez pas l'appareil dans un endroit poussiéreux.
- N'exposez pas l'appareil à des produits chimiques comme du benzène ou des solvants. N'utilisez pas de produits nettoyants liquides ou en aérosol, utilisez plutôt un chiffon doux humide.
- Évitez d'exposer l'appareil à la lumière directe du soleil et à toute autre source de chaleur pendant une longue période.
- N'essayez pas de démonter ni de réparer l'appareil vous-même.
- Évitez de laisser tomber l'appareil ou de le soumettre à un choc violent.
- Ne placez pas d'objets lourds sur l'appareil.
- N'exposez pas l'appareil à pression excessive.

Introduction



MISE EN GARDE

- L'ouverture du boîtier peut causer un choc électrique.
- Les parties non isolées à l'intérieur du XM SkyDock peuvent causer un choc électrique ou un incendie. Pour votre sécurité, n'ouvrez pas le XM SkyDock. Évitez que des objets métalliques, tels que colliers ou pièces de monnaie, entrent en contact avec la fiche du XM SkyDock.
- Pour éviter les chocs électriques, branchez le XM SkyDock uniquement dans une prise d'alimentation qui correspond à la forme de sa fiche.
- Veillez à bien insérer la fiche du XM SkyDock dans la prise d'alimentation.
- Ne branchez pas plusieurs appareils dans la même prise d'alimentation.
- Utilisez le XM SkyDock loin de toute source d'eau afin d'éviter les chocs électriques et les incendies.
- Ne touchez pas l'appareil si vous avez les mains mouillées.

Quand vous utilisez l'appareil, gardez toujours les yeux sur la route et les mains sur le volant. L'inobservation de ces instructions peut provoquer des blessures et entraîner la mort, ou encore, endommager votre appareil, les accessoires, votre véhicule ou tout autre bien.

Placez votre XM SkyDock à un endroit de votre véhicule où il ne risque pas de nuire au bon fonctionnement des dispositifs de sécurité du véhicule, comme les coussins gonflables. Si votre appareil n'est pas installé à un endroit adéquat, il pourrait vous blesser ou blesser un autre occupant du véhicule s'il se détache pendant un accident ou s'il nuit au déploiement d'un coussin gonflable.

Contenu de la boîte

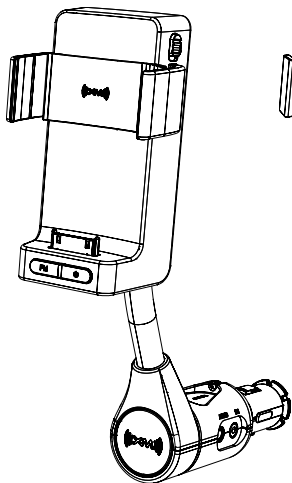

Synthesiseur de radio par satellite XM SkyDock doté de PowerConnect

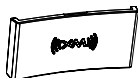

Cale 1



Cale 2
(déjà fixée au XM SkyDock)



Cale 3

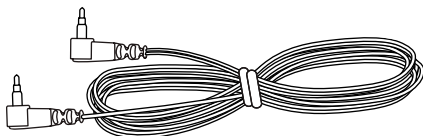

Câble d'entrée auxiliaire

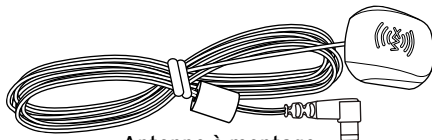

Antenne à montage magnétique

Contient aussi : Guide de l'utilisateur (le présent document),
Guide de démarrage rapide et Guide des chaînes XM.

Introduction

Caractéristiques et commandes du XM SkyDock

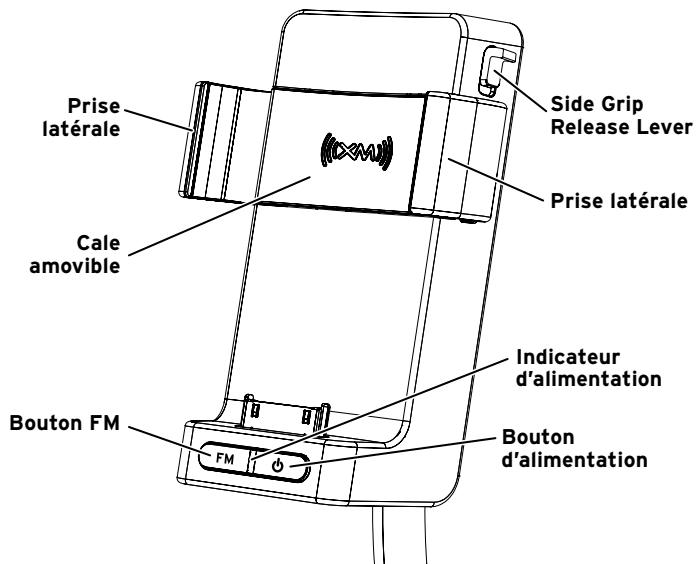

Caractéristiques et connecteurs du XM SkyDock

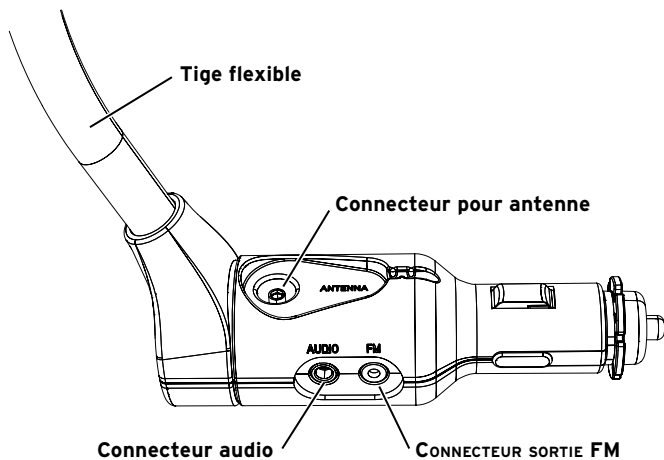

Installation de l'application XM SkyDock

Installation de l'application XM SkyDock

Installation de l'application XM SkyDock

Pour faire fonctionner le XM SkyDock, vous devez installer l'application que vous trouverez à la boutique App Store. Il existe deux façons de trouver l'application et de l'installer :

- a) Utilisez votre iPhone pour installer l'application XM SkyDock directement de la boutique App Store (vous devez être dans une zone couverte par un accès Wifi ou avoir une clé 3G).
- b) Téléchargez l'application XM SkyDock directement de la boutique App Store dans l'application iTunes, sur votre ordinateur. Vous devez ensuite synchroniser votre iPhone avec iTunes pour terminer l'installation.

Quand l'application XM SkyDock est installée avec succès, l'icône SkyDock s'affiche sur l'écran d'accueil. Touchez l'icône pour lancer l'application XM SkyDock.



Écran d'accueil
d'iPhone avec l'icône de
l'application XM SkyDock



Offert à la boutique
d'applications pour iPhone

Installation dans un véhicule

Installation dans un véhicule



MISE EN GARDE! NE TENTEZ PAS D'INSTALLER LE SKYDOCK PENDANT QUE VOUS CONDUISEZ.

Installation du XM SkyDock dans votre véhicule

Installation de l'antenne à montage magnétique

Le XM SkyDock comporte un syntoniseur de la radio par satellite XM. Une antenne spéciale à montage magnétique pour véhicule est fournie avec votre SkyDock et, quand on l'installe correctement, elle capte le signal XM. Il est très important de la placer à un endroit approprié. Consultez un installateur professionnel si vous n'êtes pas à l'aise avec le fait d'installer vous-même l'antenne.



Installez l'antenne à montage magnétique à l'extérieur du véhicule, sur une surface horizontale qui fera toujours face au ciel. L'antenne possède un puissant aimant qui adhère à toutes les surfaces métalliques de votre véhicule.

Pour la plupart des véhicules, le meilleur emplacement est le toit, juste au-dessus du pare-brise. Placez l'antenne le plus au centre possible par rapport au côté gauche et au côté droit, selon ce que vous permet la longueur du fil. Pour les cabriolets qui n'ont pas suffisamment d'espace au-dessus du pare-brise, placez l'antenne sur le capot du véhicule, près du coin arrière. Consultez un installateur professionnel si le toit ou le capot de votre véhicule n'est pas en métal (c.-à-d. en fibre de verre), ou si vous avez de la difficulté à trouver un emplacement pour votre antenne.

Installation dans un véhicule

Emplacements recommandés pour l'antenne

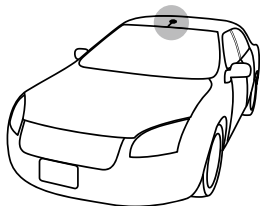

Berline et coupé

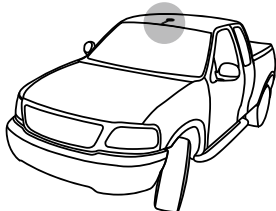

Camionnette et VUS



Cabriolet*

* Si vous ne pouvez pas placer l'antenne au-dessus du pare-brise, placez-la sur le capot du véhicule.



Conseil : Quand vous installez l'antenne à montage magnétique, assurez-vous que l'emplacement choisi est propre et sec. Évitez de placer l'antenne près des autres antennes (c.-à-d., GPS, cellulaire ou AM/FM), d'un porte-bagages de toit ou de tout autre objet pouvant bloquer la captation du signal des satellites.

Insérez le fil de l'antenne sous la moulure de caoutchouc du pare-brise et faites-le courir jusqu'au coin le plus près. Sortez ensuite le fil de sous la moulure du pare-brise et insérez-le dans le bourrelet de calfeutrage en caoutchouc autour de l'ouverture de la portière. Soulevez le bourrelet de l'ouverture et insérez le fil dans celui-ci, puis remettez le bourrelet en place. Faites courir le fil dans le bourrelet, jusqu'au bas de l'ouverture de la portière.

Recommandation : Cachez le fil de l'antenne à l'intérieur du véhicule. Sortez le fil de sous le bourrelet, au bas de l'ouverture de la portière, et faites-le courir sous le tapis, jusqu'à la prise de l'allume-cigarettte ou de l'adaptateur de courant. Enroulez l'excédent de fil et placez-le à un endroit non apparent, sous le tapis par exemple, en prenant soin de l'éloigner des pédales et des commandes du véhicule. Fixez l'excédent de fil avec des attaches pour fils.



CONSEIL! Prévoyez toujours assez de mou dans votre fil pour tenir compte de l'ouverture de la portière ou du coffre. Utilisez du ruban isolant pour fixer le câble dans les endroits où il risque de se faire coincer par une charnière.

Branchez la fiche de l'antenne à montage magnétique dans le connecteur pour antenne du XM SkyDock. La fiche et le fil de l'antenne s'insèrent parfaitement dans la cavité sur le dessus de la base du XM SkyDock.

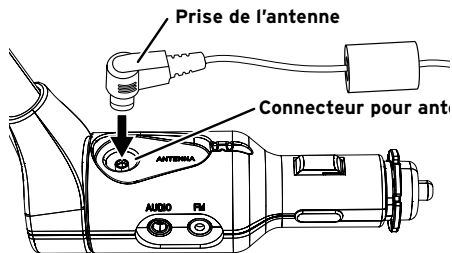
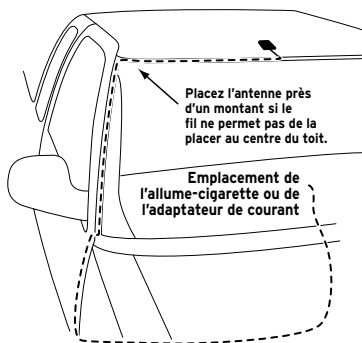

Branchement de l'antenne

Installation dans un véhicule

Insérer les cales

Trois cales numérotées sont fournies avec votre XM SkyDock. Celles-ci permettent aux différents modèles d'iPhone et d'iPod touch de bien s'insérer dans le XM SkyDock, qu'ils soient ou non dans un étui protecteur.



IMPORTANT : ON PEUT ADAPTER LE XM SKYDOCK À DE NOMBREUX ÉTUIS, MAIS PAS À TOUS. POUR ÊTRE COMPATIBLES, LES ÉTUIS NE DOIVENT PAS AVOIR UNE ÉPAISSEUR DE PLUS DE 2 MM DE CHAQUE CÔTÉ ET DOIVENT PRÉSENTER UNE OUVERTURE SUFFISAMMENT GRANDE AUTOUR DU CONNECTEUR SOUS L'IPHONE OU L'IPOD TOUCH POUR LUI PERMETTRE DE BIEN S'INSÉRER DANS LE XM SKYDOCK.

Cale 1 : Pour un iPhone avec étui compatible

Cale 2 : Pour un iPhone sans étui; pour un iPod avec étui compatible

Cale 3 : Pour un iPod touch sans étui

Installez la cale appropriée en l'insérant complètement dans le renforcement du XM SkyDock.

Enlever les cales

1. Avec un doigt, appuyez sur la cale et faites-la glisser vers l'une des prises latérales.
2. À l'aide d'un autre doigt, soulevez le côté de la cale pour la dégager.

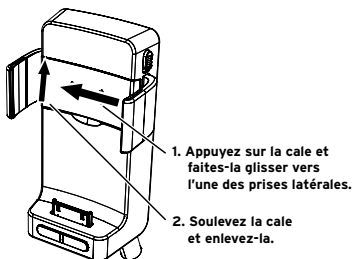
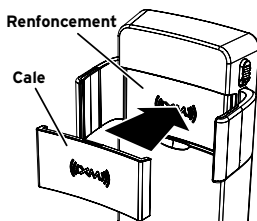

Choisir un emplacement pour le XM SkyDock

Le XM SkyDock s'installe dans la prise de l'allume-cigarette ou de l'adaptateur de courant de votre véhicule. Si votre véhicule possède les deux, choisissez l'emplacement où le XM SkyDock n'obstruera pas la vue du conducteur, ne nuira pas aux manœuvres ni aux dispositifs de sécurité et n'empêchera pas le déploiement d'un coussin gonflable. Il doit être placé à un endroit où l'iPhone est facilement accessible pour le faire fonctionner.

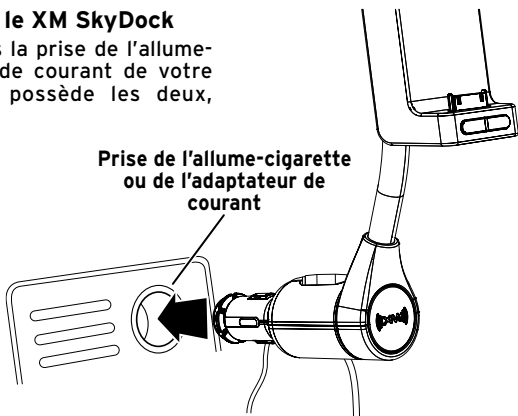

REMARQUE : APRÈS AVOIR BRANCHÉ LE XM SKYDOCK DANS LA PRISE DE L'ALLUME-CIGARETTE, PLACEZ LES FILS DE FAÇON À CE QU'ILS NE NUISSENT PAS À LA CONDUITE SÉCURITAIRE DU VÉHICULE.

Si le XM SkyDock est alimenté par la prise de l'allume-cigarette du véhicule, il ne s'allume pas tant qu'on n'insère pas un iPhone dans le SkyDock. Quand on enlève l'iPhone, le XM SkyDock s'éteint.



REMARQUE : SI VOUS VOULEZ ÉTEINDRE LE SKYDOCK QUAND L'IPHONE Y EST INSÉRÉ, AP-PUYEZ SUR LE BOUTON D'ALIMENTATION À L'AVANT DU SKYDOCK ET MAINTENEZ-LE ENFONCÉ PENDANT 3 SECONDES. EFFECTUEZ LA MÊME OPÉRATION POUR RALLUMER LE SKYDOCK.

Installation dans un véhicule

Insérer et enlever un iPhone ou un iPod touch

Pour insérer un iPhone dans le XM SkyDock : Placez l'iPhone de manière à ce que le connecteur du XM SkyDock s'insère dans la prise sous l'iPhone, en veillant à ce que la connexion soit solide. Refermez doucement les prises latérales sur l'iPhone pour bien le fixer. Appuyez à l'arrière des deux prises latérales, comme illustré ci-dessous.

POUR INSÉRER UN IPHONE

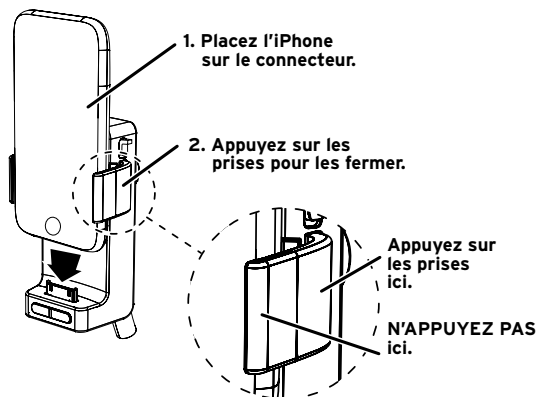

Pour enlever un iPhone : Glissez le levier de dégagement des prises latérales vers le BAS pour ouvrir les prises. Retirez ensuite l'iPhone du connecteur en le tirant bien droit vers le haut et sortez-le du XM SkyDock.

**POUR ENLEVER
L'IPHONE**

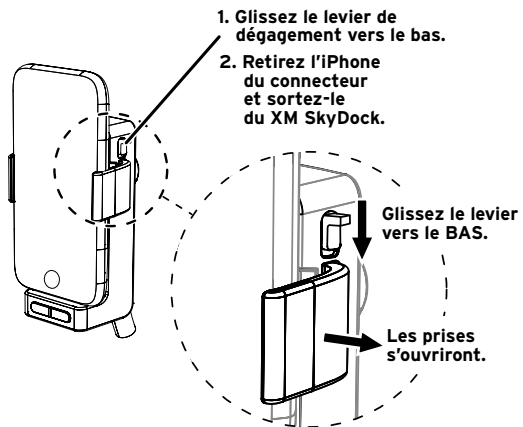

Installation dans un véhicule

Réglage de la tige flexible

Afin de rendre l'usage de l'iPhone plus pratique, nous avons doté le XM SkyDock d'une tige flexible permettant de positionner l'iPhone de nombreuses façons. Vous pouvez tourner la tige jusqu'à 90° dans une direction ou dans l'autre (voir l'illustration), et la plier pour qu'elle ne nuise pas aux commandes ni aux autres accessoires.

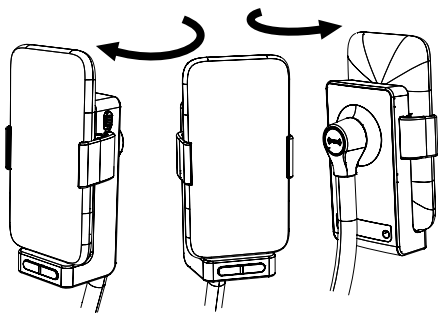

 **MISE EN GARDE :** ÉVITEZ DE TROP TOURNER LA TIGE, CAR CELA POURRAIT L'ENDOMMAGER.

Orientation du XM SkyDock

Vous pouvez incliner le XM SkyDock jusqu'à 100° dans une direction ou dans l'autre pour placer l'iPhone à l'horizontale et non à la verticale. L'application XM SkyDock modifiera automatiquement l'affichage de l'écran pour qu'il corresponde à l'orientation du XM SkyDock.

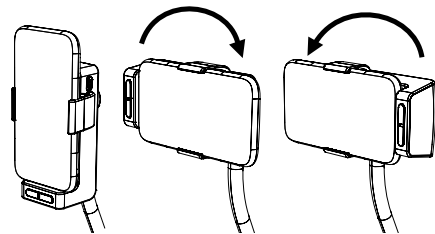

 **MISE EN GARDE :** ÉVITEZ D'INCLINER LE XM SKYDOCK AU-DELÀ DU POINT D'ARRÊT, CAR CELA POURRAIT L'ENDOMMAGER.

 **REMARQUE :** VEILLEZ À CE QUE LE XM SKYDOCK ET L'IPHONE NE NUISENT PAS AU DÉPLOIEMENT DES COUSSINS GONFLABLES ET QU'ILS NE BLOQUENT PAS L'ACCÈS AUX COMMANDES NÉCESSAIRES À LA CONDUITE DU VÉHICULE.

Brancher le XM SkyDock dans la chaîne stéréo

La meilleure connexion audio que vous puissiez utiliser pour brancher votre XM SkyDock est une entrée audio auxiliaire (Aux In). Si la chaîne stéréo de votre véhicule en possède une, branchez simplement le câble d'entrée auxiliaire fourni dans le connecteur audio du XM SkyDock et dans l'entrée audio auxiliaire de votre véhicule.

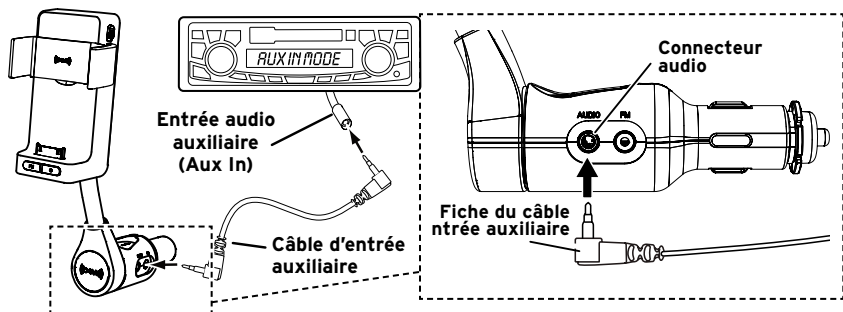

Branchement du câble d'entrée auxiliaire

Installation dans un véhicule

Pour les véhicules qui n'ont pas d'entrée audio, nous avons doté le XM SkyDock d'un émetteur FM spécial appelé **PowerConnect** qui « diffuse » le contenu audio, lequel est ensuite capté par la radio FM de votre véhicule. Pour plus de détails, référez-vous à la section « Régler l'émetteur FM PowerConnect » (page 26).



REMARQUE : UN ADAPTATEUR FM DIRECT (VENDU SÉPARÉMENT) PROCURE UN MEILLEUR RENDEMENT FM ENTRE VOTRE XM SKYDOCK ET LA RADIO DE VOTRE VÉHICULE, CAR IL PERMET DE BRANCHER LE CONNECTEUR DE SORTIE FM DU XM SKYDOCK DIRECTEMENT DANS LA RADIO FM DE VOTRE VÉHICULE, ÉLIMINANT AINSI LES BRUITS PARASITES ET LES INTERFÉRENCES EXTERNES QU'ON ENTEND PARFOIS QUAND ON UTILISE L'ÉMETTEUR FM POWERCONNECT .

VOUS TROUVEREZ LES ADAPTATEURS FM DIRECT CHEZ LE DÉTAILLANT XM DE VOTRE RÉGION OU SUR LE SITE WEB XMRADIO. CA/ACCESSORIES. NOUS RECOMMANDONS FORTEMENT DE FAIRE INSTALLER L'ADAPTATEUR FM DIRECT PAR UN PROFESSIONNEL. CONSULTEZ LE DÉTAILLANT XM DE VOTRE RÉGION.



REMARQUE : SI LA CHAÎNE STÉRÉO DE VOTRE VÉHICULE N'A PAS D'ENTRÉE AUDIO, MAIS QU'ELLE A UN LECTEUR DE CASSETTE, VOUS POUVEZ ACHETER UN ADAPTATEUR POUR LECTEUR DE CASSETTE DANS LES MAGASINS DE FOURNITURES ÉLECTRONIQUES OU SUR LE SITE WEB DE XM, À XMRADIO. CA/ACCESSORIES. BRANCHEZ LA FICHE DE L'ADAPTATEUR DANS LE CONNECTEUR AUDIO DU XM SKYDOCK, PUIS INSÉREZ L'ADAPTATEUR DANS LE LECTEUR DE CASSETTE DE VOTRE VÉHICULE.

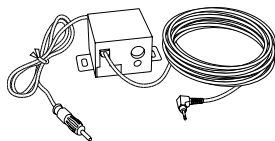

**Adaptateur
FM Direct
(vendu séparément)**

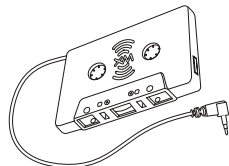

**Adaptateur pour
lecteur de cassette
(vendu séparément)**

Tester le branchement audio

Avant d'activer votre abonnement, vous devez vous assurer que la connexion audio de votre XM SkyDock est adéquate et qu'elle fonctionne correctement avec la radio de votre véhicule.

1) Assurez-vous que votre iPhone est inséré dans le SkyDock.

2) Lancez l'application XM SkyDock.

3) Si c'est la première fois que vous lancez l'application XM SkyDock, l'écran de bienvenue s'affichera : touchez « Start XM Satellite Radio » (Commencer à écouter la radio par satellite XM).

4) Sur l'écran d'activation de XM, touchez « Activate later » (Activer plus tard), vous syntoniserez alors la chaîne XM Preview (Aperçu de XM).



Touchez « Start XM Satellite Radio ».

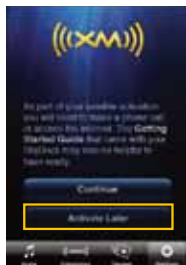

Touchez « Activate Later ».

À l'aide du connecteur AUDIO du XM SkyDock

Si vous avez branché le câble d'entrée auxiliaire dans le connecteur audio du XM SkyDock et dans la radio de votre véhicule, vous devriez entendre le contenu audio de la chaîne XM Preview. Vous pouvez maintenant activer votre XM SkyDock. (Passez à la page 23).

À l'aide de l'émetteur FM PowerConnect intégré

Pour entendre la chaîne XM Preview, vous devez régler l'émetteur FM du XM SkyDock. Les instructions de réglage se trouvent à la page suivante.



Installation dans un véhicule

Régler l'émetteur FM PowerConnect

Si vous n'avez pas branché le XM SkyDock dans la chaîne stéréo de votre véhicule à l'aide du câble audio fourni, alors l'émetteur FM PowerConnect de XM intégré à votre XM SkyDock « diffusera » le contenu audio, lequel sera ensuite capté par la radio FM de votre véhicule.

1. Sur l'écran d'accueil, touchez le bouton « Settings » (Réglages) : l'écran des réglages s'affiche.
2. Touchez l'élément « FM Settings » (Réglages FM) : l'écran des réglages FM s'affiche. Touchez le bouton « On/Off » (Marche/Arrêt) pour éteindre l'émetteur FM.
3. Sur la radio de votre véhicule, syntonisez les chaînes FM pour trouver une fréquence FM (entre 88.1 MHz et 107.9 MHz) qui est libre dans votre région. (Si vous utilisez une fréquence FM déjà utilisée, cela nuira au rendement de votre XM SkyDock). Pour de plus amples informations, lisez la section « Trouver les fréquences FM libres dans sa région » (page 80).
4. Quand vous avez trouvé une fréquence FM libre, sauvegardez-la comme préréglage sur la radio de votre véhicule : ce sera votre préréglage pour l'écoute du XM SkyDock.
5. Appuyez de nouveau sur le bouton « On/Off » sur l'écran des réglages FM du XM SkyDock pour rallumer l'émetteur FM.



Écran des réglages



*Écran des réglages
FM*

Le premier préréglage (par défaut, 88.1 MHz) est mis en évidence. Par contre, ce n'est peut-être pas la meilleure fréquence pour votre région.

6. Touchez le bouton du préréglage 88.1 pendant 2 secondes : l'écran des réglages FM passe en mode Edit (Éditer).
7. Touchez le bouton Edit, sous le préréglage 88.1 : l'écran « Set FM Preset » (Régler le préréglage FM) s'affiche.
8. Touchez les boutons fléchés pour sélectionner la fréquence FM correspondant à celle que vous avez préréglée sur la radio de votre véhicule à l'étape 3.
9. Touchez le bouton « Back » (Retour) pour revenir à l'écran des réglages FM et conserver en mémoire la nouvelle fréquence FM préréglée. Pour sortir de ce réglage, touchez le bouton « Home » (Accueil).

Pour écouter la radio XM, allumez la radio FM de votre véhicule, puis touchez le préréglage que vous avez programmé à l'étape 4 pour votre XM SkyDock.



REMARQUE : POUR TOUS LES DÉTAILS AU SUJET DU RÉGLAGE DE L'ÉMETTEUR FM, RÉFÉREZ-VOUS À LA SECTION « RÉGLAGES FM » COMMENÇANT À LA PAGE 55.



Écran des réglages FM en mode Éditer



Écran Régler le préréglage FM



Nouveau préréglage FM programmé

Activation

Activation

Lancer l'application XM SkyDock pour la première fois

1. Assurez-vous que le XM SkyDock est correctement branché et installé, que l'antenne à montage magnétique est orientée de façon à capter le signal XM et que votre iPhone est bien inséré dans le XM SkyDock.

 **REMARQUE :** LE XM SKYDOCK S'ALLUME AUTOMATIQUEMENT QUAND ON Y INSÈRE UN IPHONE, ET S'ÉTEINT AUTOMATIQUEMENT QUAND ON L'ENLÈVE.

2. Lancez l'application XM SkyDock : l'iPhone affiche l'écran de bienvenue.
3. Sélectionnez « Start Satellite Radio » (Commencer à écouter la radio par satellite XM) : l'iPhone affiche l'écran « Continue/Activate Later » (Continuer/Activer plus tard)..

 **REMARQUE :** SI VOUS TOUCHEZ « LEARN MORE ABOUT THE XM SKYDOCK » (EN APPRENDRE D'AVANTAGE AU SUJET DU XM SKYDOCK), LE NAVIGATEUR SAFARI S'OUVRE ET AFFICHE LA PAGE D'INFORMATION DU XM SKYDOCK. CLÉ 3G OU ACCÈS WIFI REQUIS.



Écran de bienvenue

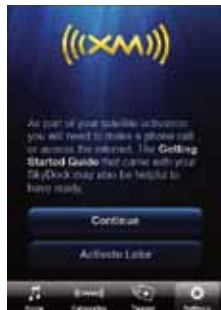

Écran Continuer/ Activer plus tard

4. Sélectionnez « Continue » (Continuer). L'iPhone commence alors la procédure d'activation.
5. Ayez votre carte de crédit en main avant de passer à la section « Activer le XM SkyDock », à la page suivante

Activation

Activer le XM SkyDock

 **REMARQUE :** LES ÉCRANS DE LA PROCÉDURE D'ACTIVATION NE S'AFFICHENT QU'À LA VERTICALE.

1. Si vous procédez à l'activation tout de suite après avoir lancé l'application XM SkyDock pour la première fois, votre iPhone devrait afficher soit l'écran « Acquiring Signal » (Décodage du signal), soit l'écran « Signal Found » (Signal trouvé)..

- Si l'écran de décodage du signal reste affiché, assurez-vous que l'antenne à montage magnétique est correctement branchée dans le XM SkyDock, qu'elle est installée adéquatement et que l'espace aérien au-dessus d'elle est dégagé. Référez-vous aux pages 15 à 17.

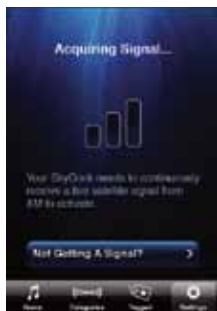

**Écran Décodage
du signal**

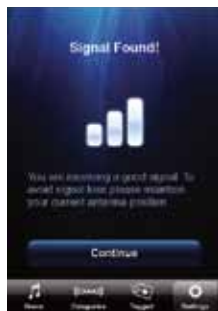

**Écran Signal
trouvé**

2. Quand l'écran indiquant que le signal a été trouvé s'affiche, touchez « Continue » (Continuer) : l'écran « To Complete Activation » (Pour finaliser l'activation) s'affiche.

 **REMARQUE :** L'APPLICATION XM SKYDOCK RESTE ACTIVE SUR VOTRE IPHONE TANT QUE VOUS N'APPUYEZ PAS SUR LE BOUTON ACCUEIL DE L'IPHONE.

3. Pour activer votre service, composez le **1-877-438-9677** ou, à partir de votre ordinateur, visitez le site Web **xmradio.ca**, puis cliquez sur le lien « Activate Radio » (ACTIVEZ!), dans le coin supérieur droit de la page. (Quand vous entrerez le code d'identification de votre radio, notez bien que les codes d'identification des radios XM ne contiennent pas les lettres I, O, S et F.)
4. Au cours de la procédure d'activation, l'iPhone affiche l'écran « Activating Radio » (Activation de la radio).
5. Quand la procédure d'activation est terminée, touchez le bouton « Close » (Fermer). L'iPhone affiche alors un écran vous demandant si vous voulez visionner une présentation qui montre les principales caractéristiques de l'application XM SkyDock.
 - Pour voir la présentation, touchez « Take the Tour » (Voir la présentation). Pour tous les détails au sujet de la présentation de l'application, référez-vous à la section « Présentation de l'application » (page 71).
 - Pour ne pas visionner la présentation, touchez « No Thanks » (Non merci).

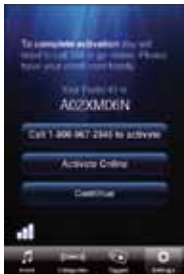

Écran Pour finaliser l'activation



Écran Activation de la radio



Écran Voir la présentation

Activation

6. Si vous touchez le bouton « No Thanks » (ou quand la présentation de l'application est terminée), l'iPhone affiche automatiquement l'écran d'accueil (réglé à la chaîne 1, XM Preview). Vous pouvez maintenant syntoniser la chaîne XM de votre choix et profitez de la radio par satellite XM sur votre iPhone.



REMARQUE : DÈS QUE VOTRE SERVICE EST ACTIVÉ, VOTRE XM SKYDOCK REÇOIT TOUTES LES CHAÎNES INCLUSES DANS VOTRE FORFAIT D'ABONNEMENT. CETTE OPÉRATION PREND HABITUELLEMENT DE 10 À 15 MINUTES, MAIS ELLE PEUT PARFOIS PRENDRE JUSQU'À UNE HEURE. VOUS DEVEZ LAISSER VOTRE XM SKYDOCK SOUS TENSION, JUSQU'À CE QUE LA PROCÉDURE D'ACTIVATION SOIT TERMINÉE.



Conseil : Vous pouvez aussi trouver le code d'identification de votre XM SkyDock dans le menu des réglages, sous « My Account » (Mon compte), à la chaîne 0, sur l'étiquette du code d'identification à l'arrière du XM SkyDock et au fond de l'emballage.



**Écran d'accueil
(sur la chaîne XM
Preview)**

Utilisation du XM SkyDock

Utilisation du XM SkyDock

Naviguer entre les écrans du XM SkyDock

Voici les rudiments de navigation pour tous les écrans de l'application XM SkyDock:

Toucher: Toucher avec le bout du doigt un bouton ou un élément pour le sélectionner.

Maintenir: Appuyer pendant 2 secondes ou plus sur certains boutons pour accéder à un mode différent.

Glisser vers le haut et vers le bas : Balayer l'écran avec le doigt vers le haut ou vers le bas pour parcourir une liste ou une colonne.

Glisser vers la gauche ou vers la droite: Balayer l'écran avec le doigt d'un côté à l'autre pour passer à un écran différent.

 **REMARQUE :** LES ÉCRANS MONTRÉS DANS LE PRÉSENT GUIDE PEUVENT DIFFÉRER LÉGÈREMENT DE CEUX AFFICHÉS PAR L'APPLICATION XM SKYDOCK.

 **REMARQUE :** LE PRÉSENT GUIDE MONTRE LES ÉCRANS EN MODE PAYSAGE. SAUF INDICATION CONTRAIRE, ON PEUT AUSSI AFFICHER LES ÉCRANS EN MODE PORTRAIT.

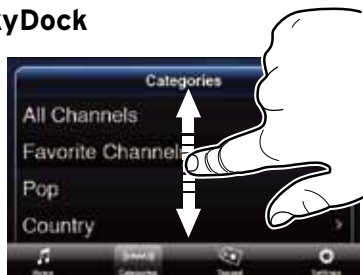

Glisser vers le haut et vers le bas pour parcourir une liste.

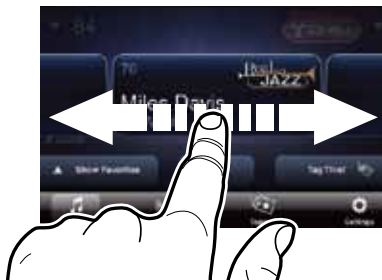

Glisser vers la gauche ou vers la droite pour changer les cartes d'aperçu.

Utilisation du XM SkyDock

Informations sur l'écran d'accueil

Quand vous utilisez l'application XM SkyDock, l'écran affiche des éléments tels que: la chaîne en cours d'écoute, la chanson ou l'émission qui joue, le nom de l'artiste, ainsi que diverses autres informations. Dans le présent guide, on nomme cet écran « l'écran d'accueil ».



Chaque fois que vous lancez l'application XM SkyDock, la dernière chaîne syntonisée commence à jouer automatiquement, et l'écran affiche le nom de l'artiste et le titre de la chanson ou le programme qui jouent actuellement.

Numéro de la chaîne en cours d'écoute : Indique le numéro de la chaîne XM en cours d'écoute.

Bouton de syntonisation directe : Touchez ce bouton pour entrer le numéro de la chaîne afin de la syntoniser directement. Référez-vous à la page 40 pour de plus amples détails.

Icône de la chaîne en cours d'écoute : Indique la chaîne XM en cours d'écoute.

Bouton « Liste des chaînes de la catégorie actuelle » : Touchez ce bouton pour afficher la liste des chaînes de la catégorie actuelle. Ce bouton vous permet aussi de changer de chaîne ou de catégories. Référez-vous à la page 38 pour de plus amples détails.

Bouton « Circulation et météo » : Touchez ce bouton pour syntoniser la chaîne de bulletins de circulation et de météo que vous avez pré-réglée; appuyez de nouveau sur ce bouton pour revenir à la chaîne que vous écoutiez; maintenez-le enfoncé pour régler ou changer la chaîne de bulletins de circulation et de météo. Pour de plus amples détails sur la façon de régler la chaîne de bulletins de circulation et de météo, référez-vous à la page 44.

Bouton « Tag This » (Marquer) : Touchez ce bouton pour marquer la chanson en cours d'écoute et l'ajouter à votre liste de chansons marquées. Pour de plus amples détails sur le marquage de chansons, référez-vous à la page 46.

Bouton « Show Favourites » (Montrer les chaînes favorites) : Touchez ce bouton pour afficher les boutons des pré-réglages (jusqu'à 12 chaînes favorites). Pour de plus amples détails sur le réglage des chaînes favorites, référez-vous à la page 41.

Bouton « Home » (Accueil) : Touchez ce bouton pour revenir à l'écran d'accueil.

Bouton « Categories » (Catégories) : Touchez ce bouton pour afficher la liste des catégories. Référez-vous à la page 39 pour de plus amples détails.

Bouton « Tagged » (Marquées) : Touchez ce bouton pour afficher votre liste de chansons marquées. Vous pouvez alors régler les options pour les chansons marquées et demander à recevoir un message quand une chanson ou un artiste jouent sur une autre chaîne. Vous pouvez même chercher dans iTunes les chansons marquées et les acheter. Référez-vous à la page 47 pour de plus amples détails.

Bouton « Settings » (Réglages) : Touchez ce bouton pour ouvrir le menu des réglages. Référez-vous à la page 53 pour de plus amples détails.

Utilisation du XM SkyDock

Écran de la liste des chaînes



Si vous touchez le bouton « Liste des chaînes de la catégorie actuelle » sur l'écran d'accueil (voir page 32), l'écran de la liste des chaînes de la catégorie actuelle s'affiche.

Pour sélectionner une chaîne : Touchez la chaîne que vous voulez écouter.

Pour voir plus de chaînes : Glissez votre doigt vers le haut ou vers le bas sur la liste des chaînes pour parcourir la liste des chaînes disponibles.

Pour passer à une autre catégorie : Glissez votre doigt vers la gauche ou vers la droite, de part en part de la liste des chaînes. L'écran affichera la liste des chaînes de la catégorie suivante ou précédente. Vous pouvez aussi toucher les flèches gauche ou droite pour passer à la catégorie précédente ou suivante, ou vous pouvez toucher le bouton « XM Categories » (voir page 39).

Écran de la liste des catégories

Si vous touchez le bouton « Categories » sur l'écran d'accueil (voir page 36), l'écran des catégories s'affiche, présentant la liste de toutes les catégories.

Pour parcourir la liste des catégories: Glissez votre doigt sur l'écran, vers le haut ou vers le bas.

Pour voir la liste des chaînes d'une catégorie: Touchez le bouton fléché de la catégorie : l'écran affiche la liste des chaînes de la nouvelle catégorie. Touchez une chaîne pour la syntoniser.

Pour parcourir la liste des chaînes: Glissez votre doigt vers le haut ou vers le bas sur la liste des chaînes. Touchez la chaîne que vous voulez écouter.

Pour changer de catégorie: Glissez votre doigt de part en part de la liste des chaînes ou touchez les flèches gauche ou droite. La liste des chaînes de la catégorie suivante s'affiche.

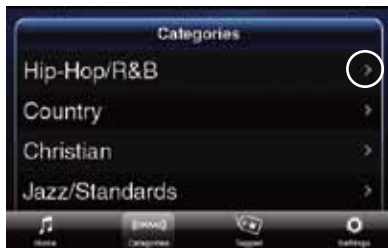

Écran des catégories avec un bouton fléché mis en évidence



Écran de la liste des catégories avec les flèches gauche et droite mises en évidence

Utilisation du XM SkyDock

Syntonisation directe

- 1 Sur l'écran d'accueil, touchez le bouton fléché du numéro de la chaîne (image A ci-dessous) : le clavier numérique de syntonisation directe s'affiche (image B ci-dessous).
- 2 Servez-vous du clavier numérique pour entrer le numéro de la chaîne (image C ci-dessous).
- 3 Une fois le numéro de la chaîne entré, touchez le bouton « OK » ou attendez que le SkyDock syntonise automatiquement la chaîne (image D ci-dessous).



Touchez la flèche du numéro de la chaîne.



Le clavier numérique s'affiche.



Entrez le numéro de la nouvelle chaîne.



Le SkyDock syntonise la nouvelle chaîne.

Réglage des chaînes favorites

Vous pouvez programmer jusqu'à 12 de vos chaînes préférées et les syntoniser rapidement en les associant aux boutons « favorites ».

1. Syntonisez une chaîne que vous souhaitez sauvegarder comme Favorite.
2. Touchez le bouton « Show Favourites » sur l'écran d'accueil (voir page 36). Le tableau des chaînes favorites s'affiche. (La première fois que ce tableau s'affiche, il ne contient aucune chaîne favorite programmée.)
3. Touchez le « + » pour ajouter la chaîne en cours d'écoute à la liste des Favorites. Le nom et le numéro de la chaîne apparaissent sur le bouton, et le signe « + » s'affiche sur le prochain bouton « vide ».
4. Vous pouvez répéter les étapes 1 et 2 pour programmer jusqu'à 12 chaînes favorites.

Le tableau des chaînes favorites reste affiché tant que vous n'appuyez pas sur le bouton « Hide Favourites » (Cacher les chaînes favorites) .



**Tableau des chaînes favorites
(aucune programmée)**



**Tableau des chaînes favorites
(chaîne en cours d'écoute
programmée)**



REMARQUE : QUAND LE TABLEAU EST AFFICHÉ, VOUS POUVEZ PASSER À UNE AUTRE CATÉGORIE OU À UNE AUTRE CHAÎNE EN APPUYANT SUR LE BOUTON « XM CATEGORIES » (VOIR PAGE 39) OU EN GLISSANT LE DOIGT SUR LE NOM DE L'ARTISTE ET LE TITRE DE LA CHANSON.

Utilisation du XM SkyDock

Pour écouter une chaîne favorite :

1. Touchez le bouton « Show Favourites » sur l'écran d'accueil pour afficher le tableau des chaînes favorites.
2. Touchez le bouton « favorite » auquel vous avez assigné la chaîne voulue. La chaîne favorite sélectionnée est mise en évidence.

Pour modifier les chaînes favorites : Maintenez enfoncé l'un des boutons « favorites » déjà programmés pour accéder au mode d'édition :



MISE EN GARDE! NE PROGRAMMEZ PAS VOS CHÂÎNES FAVORITES PENDANT QUE VOUS CONDUISEZ.

- Vous pouvez modifier l'ordre des chaînes favorites en les glissant d'un emplacement à un autre dans la liste.
- Vous pouvez supprimer une chaîne favorite en appuyant sur son « X ». Une fenêtre contextuelle apparaît et demande une confirmation de la suppression. Vous pouvez associer une nouvelle chaîne au bouton Favorite maintenant vide.



REMARQUE : VOUS NE POUVEZ PAS REMPLACER DIRECTEMENT UNE CHÂÎNE FAVORITE PAR UNE AUTRE. VOUS DEVEZ D'ABORD SUPPRIMER LA PREMIÈRE, PUIS PROGRAMMER LA NOUVELLE.

Touchez le bouton « Done » (Terminé) pour revenir au tableau des chaînes favorites.

Pour cacher le tableau des chaînes favorites, touchez le bouton « Hide Favourites » (Cacher les chaînes favorites) : l'écran d'accueil s'affiche de nouveau.



Touchez un bouton « favorite » pour écouter cette chaîne.



Mode d'édition du tableau des chaînes favorites

Parcourir les chaînes ou les chaînes favorites*

Vous pouvez avoir un aperçu de ce qui joue sur les autres chaînes tout en continuant d'écouter la chaîne actuelle.

En glissant votre doigt de part en part de l'écran d'accueil, une « carte d'aperçu » s'affiche, présentant la chaîne suivante ou précédente. Continuez à glisser votre doigt vers la gauche ou vers la droite pour parcourir toutes les chaînes XM.

Si vous touchez une carte d'aperçu, le Sky-Dock sintonise cette chaîne. Si vous ne faites rien dans les 10 secondes qui suivent, ou si vous touchez l'écran à l'extérieur de la carte d'aperçu, celle-ci disparaît et l'écran d'accueil s'affiche de nouveau, sans que la chaîne en cours d'écoute ne soit changée.

 **REMARQUE :** CETTE MÉTHODE FONCTIONNE AUSSI QUAND LE TABLEAU DES CHAÎNES FAVORITES EST AFFICHÉ.

* Le menu des réglages vous permet de régler les cartes d'aperçu pour qu'elles présentent soit toutes les chaînes (réglage par défaut), soit uniquement vos chaînes favorites. Pour de plus amples détails, référez-vous à la page 65.



Glissez le doigt vers la gauche ou vers la droite.



Carte d'aperçu avec une chaîne favorite

Utilisation du XM SkyDock

Bouton Circulation et météo

En appuyant sur le bouton Circulation et météo, vous passez directement à la chaîne de bulletins de circulation et de météo que vous avez pré-réglée.

Quand vous syntonisez la chaîne de bulletins de circulation et de météo, l'icône sur le bouton se change en flèche de retour. Si vous touchez la flèche de retour, vous revenez à la chaîne que vous écoutiez précédemment.

Si vous maintenez le bouton Circulation et météo enfoncé, l'écran « Traffic & Weather » (Circulation et météo) s'affiche. C'est à partir de cet écran que vous réglez votre chaîne de bulletins de circulation et de météo.

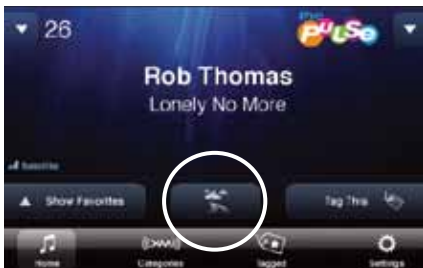



Bouton Circulation et météo



Chaîne de bulletins de circulation et de météo, montrant la flèche de retour

Écran « Traffic & Weather » (Circulation et météo) : Glissez le doigt vers le haut ou vers le bas pour parcourir la liste et trouver la ville que vous voulez, puis touchez celle-ci pour la sélectionner. La ville choisie est indiquée par une coche.

 **Conseil :** Les bulletins locaux de circulation et de météo ne sont fournis que pour les 20 villes dont le trafic est le plus intense. Si la ville que vous voulez ne figure pas sur la liste, sélectionnez la chaîne Emergency Alert 24/7 pour obtenir l'information nationale.

 **REMARQUE :** Vous pouvez aussi accéder à l'écran Circulation et météo à partir du menu des Réglages. Pour de plus amples détails, référez-vous à la page 64.



Écran Circulation et météo

Utilisation du XM SkyDock

Marquage de chansons

Vous pouvez marquer n'importe quelle combinaison artiste-chanson simplement en appuyant sur le bouton « Tag This » (Marquer). Quand une chanson est marquée, vous pouvez régler votre XM SkyDock pour recevoir un message chaque fois que l'artiste ou la chanson jouent sur une autre chaîne. Vous pouvez même acheter la chanson sur iTunes. Votre XM SkyDock peut repérer jusqu'à 50 de vos chansons favorites et artistes préférés.

1. Quand vous entendez une chanson ou un artiste que vous voulez marquer, touchez le bouton « Tag This ». Une fenêtre contextuelle « Song Tagged » (Chanson marquée) s'affiche.
2. Pour régler les options pour vos chansons marquées, touchez le bouton « Tagged » (Marquées). La liste des chansons marquées s'affiche (voir page 47). Touchez la combinaison artiste-chanson pour laquelle vous désirez régler les options. L'écran « Song Options » (Options Chansons) s'affiche (voir page 47).



MISE EN GARDE! NE MODIFIEZ PAS ET N'ÉDITEZ PAS VOTRE LISTE DE CHANSONS MARQUÉES PENDANT QUE VOUS CONDUISIEZ.

Bouton « Tagged » (Marquées) Bouton « Tag This » (Marquer)



Boutons pour le marquage de chansons



Fenêtre contextuelle « Song Tagged » (Chanson marquée)

3. Les options pour les chansons et les artistes marqués sont :

- Recevoir un message quand cette chanson joue (Alert when this song plays).
- Recevoir un message quand cet artiste joue (Alert when this artist plays).
- Acheter la chanson sur iTunes. (Si vous touchez ce bouton, vous quittez l'application XM SkyDock et l'application iTunes s'ouvre sur votre iPhone.) Vous avez besoin d'un accès Wifi ou d'une clé 3G..



REMARQUE : iTUNES CHERCHERA LA CHANSON QUI CORRESPOND LE PLUS À CELLE QUE VOUS AVEZ MARQUÉE. IL SE PEUT QUE VOUS OBTENIEZ PLUSIEURS CORRESPONDANCES OU QUE VOUS N'EN OBTENIEZ AUCUNE.

4. Touchez le type de messages que vous désirez recevoir. (Quand un type de messages est sélectionné, une coche s'affiche devant lui.)



REMARQUE : VOUS NE POUVEZ SÉLECTIONNER QU'UN TYPE DE MESSAGES, SOIT QUAND L'ARTISTE JOUE, SOIT QUAND LA CHANSON JOUE, PAS LES DEUX.

5. Touchez l'élément « My Music » (Ma musique) pour afficher une catégorie virtuelle contenant toutes les chansons que vous avez marquées et qui jouent actuellement sur l'une ou l'autre des chaînes. Le chiffre indique combien de chansons ou d'artistes marqués jouent actuellement. Une icône en forme de notes de musique apparaît devant les chansons ou les artistes pour lesquels vous avez demandé à recevoir un message.



**Liste « Tagged Song »
(Chansons marquées)**

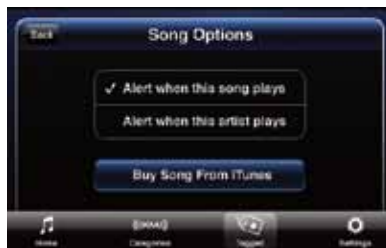

**Écran « Songs Options »
(Options Chansons)**

Utilisation du XM SkyDock

Pour acheter une chanson marquée sur iTunes, touchez le bouton « iTunes », à droite de l'entrée de la chanson.

 **MISE EN GARDE! NE TENTEZ PAS D'ACHETER DES CHANSONS PENDANT QUE VOUS CONDUISEZ.**

Pour supprimer une chanson de la liste, glissez votre doigt de part en part de l'entrée de la chanson (de gauche à droite ou vice versa). Le bouton « iTunes » se changera en bouton « Delete » (Supprimer). Touchez celui-ci pour retirer la chanson de la liste.

Réception d'un message indiquant qu'une chanson/un artiste joue actuellement

Quand une chanson ou un artiste marqués jouent sur l'une des chaînes, une fenêtre contextuelle s'affiche. Pour syntoniser cette chaîne, touchez « Listen » (Écouter). Pour ne pas tenir compte de ce message et continuer à écouter la chaîne actuelle, touchez « Ignore » (Ignorer).



Bouton « Delete » pour supprimer une chanson marquée.



Message indiquant qu'une chanson ou un artiste marqués jouent actuellement.

Messages Sports

Vous pouvez régler votre XM Sky-Dock pour qu'il vous avise quand vos équipes sportives préférées jouent.

La liste de sports, à laquelle on accède à partir du menu des réglages (page 60), vous permet de programmer l'affichage de messages pour vos équipes sportives et ligues favorites.

Quand l'une des équipes que vous avez choisies prend part à un événement diffusé sur l'une des chaînes, un message s'affiche. Pour syntoniser cette chaîne, touchez « Listen » (Écouter). Pour ne pas tenir compte de ce message et continuer à écouter la chaîne actuelle, touchez « Ignore » (Ignorer).

Pour toutes les informations au sujet du réglage des messages Sports, référez-vous à la section « Sports » (page 60).

Si vous syntonisez une chaîne qui montre un événement intégral à venir, en cours ou qui vient de se terminer, vous pouvez toucher le bouton « Tag This » pour ajouter les deux équipes à vos messages Sports. Quand l'une de ces équipes commencera à jouer une partie, vous recevrez un message. Vous pouvez éditer votre liste d'équipes à partir de l'élément Sports du menu des réglages (page 60).



Messages indiquant qu'un sport marqué joue actuellement.

Utilisation du XM SkyDock

Affichage des téléscripteurs de sports et de cotes boursières

Votre XM SkyDock peut afficher un téléscripteur qui vous montre les résultats de vos équipes sportives préférées et le cours et l'évolution des actions que vous avez sélectionnées.

Quand vous activez les téléscripteurs sur l'écran « Ticker Options » (Options Téléscripteurs), à partir du menu des réglages (voir page 62), le téléscripteur s'affiche sur l'écran d'accueil.

Le XM SkyDock affiche les résultats des parties ou le cours des actions à tour de rôle, pendant 5 secondes. Si vous avez réglé le téléscripteur pour qu'il présente les résultats des parties ainsi que le cours des actions, toutes les actions s'afficheront une à la suite de l'autre, suivies par tous les résultats des parties.



Téléscripteur de sports



Téléscripteur de cotes boursières

Réglage du XM SkyDock

Réglage du XM SkyDock

Le menu des réglages



MISE EN GARDE! N'EFFECTUEZ PAS LE RÉGLAGE DE VOTRE XM SKYDOCK PENDANT QUE VOUS CONDUISEZ.

L'application XM SkyDock vous offre de nombreuses options de réglage pour que votre XM SkyDock fonctionne comme vous le voulez. Pour modifier les réglages, touchez le bouton « Settings » (Réglages) : le menu des réglages s'affiche. Les options de réglage sont :

- My Account (Mon compte)
- FM Settings (Réglages FM)
- Alert Options (Options Messages)
- Ticker Options (Options Téléscripteurs)
- Sports
- Stocks (Actions)
- Traffic & Weather (Circulation et météo)
- Preview Cards (Cartes d'aperçu)
- Parental Controls (Contrôle parental)
- Sounds (Son)
- Disable Auto-Lock (Désactivation du verrouillage automatique)
- Application Tour (Présentation de l'application)

Glissez le doigt vers le haut ou vers le bas de l'écran pour parcourir la liste, puis touchez l'élément que vous voulez afficher.



Bouton Réglages

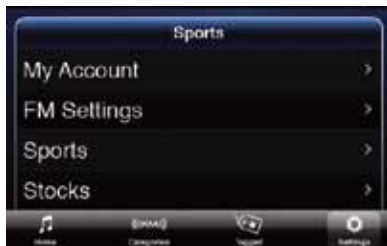

Menu des réglages

Réglage du XM SkyDock

Mon compte

L'écran « My Account » (Mon compte) affiche les renseignements au sujet de votre compte XM :

Radio ID (Code d'identification de la radio) : Le code d'identification unique assigné à votre XM SkyDock.

 *NOTE: XM RADIO IDs DO NOT USE THE LETTERS I, O, S, OR F.*

Account Status (État du compte) : L'état de votre compte XM Radio.

App. Version (Version de l'application) : La version du logiciel de l'application XM SkyDock actuellement installé sur votre iPhone.

Dock Version (Version de la station d'accueil) : La version du micrologiciel du SkyDock actuellement installé sur votre XM SkyDock.

Satellite Signal (Signal satellite) : La puissance actuelle du signal des satellites XM capté par votre XM SkyDock.

Terrestrial Signal (Signal terrestre) : La puissance actuelle du signal des répéteurs terrestres de XM capté par votre XM SkyDock. Les indicateurs de puissance du signal peuvent vous aider à orienter l'antenne de votre XM SkyDock afin d'avoir une meilleure réception.

 **CONSEIL :** Si vous devez communiquer avec le Service à la clientèle de XM pour activer votre radio, si vous avez abîmé votre trousse d'abonnement ou si vous avez besoin d'assistance technique, l'écran My Account vous fournit tous les renseignements dont vous avez besoin

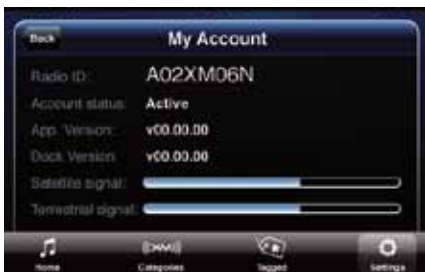

Écran Mon compte

Réglages FM

L'écran « FM Settings » (Réglages FM) permet d'allumer et d'éteindre l'émetteur FM PowerConnect du XM SkyDock et d'effectuer le pré-réglage des fréquences FM sur lesquelles l'émetteur FM « diffusera ».



MISE EN GARDE! NE RÉGLEZ PAS LES FRÉQUENCES FM PENDANT QUE VOUS CONDUISEZ.

Pour allumer et éteindre l'émetteur FM : Touchez le bouton « ON/OFF » (Marche/Arrêt). Le pré-réglage en cours d'utilisation est mis en évidence.

Pour modifier le pré-réglage en cours d'utilisation : Touchez le bouton de la fréquence pré-réglée voulue.

Pour régler une nouvelle fréquence FM : Touchez le pré-réglage « vide » suivant (indiqué par le signe « + ») : l'écran « Set FM Preset » (Régler le pré-réglage FM) s'affiche. Avec votre doigt, faites glisser la barre de syntonisation des chaînes ou touchez les flèches pour syntoniser une nouvelle fréquence. (Cette opération se fait « en direct » afin que vous puissiez entendre le contenu audio de la fréquence choisie et ainsi vous aider à en trouver une ayant une excellente qualité sonore.)

Quand la fréquence désirée s'affiche à l'écran, touchez le bouton « Back » (Retour).



Écran Réglages FM



Écran Régler le pré-réglage FM

Réglage du XM SkyDock

L'écran des réglages FM s'affiche de nouveau et l'on voit le nouveau préréglage.

Vous pouvez régler jusqu'à quatre préréglages FM différents. Si vous voyagez souvent entre des villes n'ayant pas les mêmes fréquences FM libres, vous pourrez facilement passer d'une fréquence FM à une autre grâce à ces préréglages.

Pour éditer les préréglages FM : Appuyez pendant 3 secondes sur l'un des boutons « préréglage FM » déjà programmés : l'écran passe en mode édition des réglages FM :

- Vous pouvez modifier un préréglage en appuyant sur son bouton « Edit » (Éditer). L'écran « Set FM Presets » (Régler le préréglage FM) s'affiche et vous pouvez changer la fréquence (voir page 55).
- Vous pouvez supprimer un préréglage en appuyant sur son « X ». Une fenêtre contextuelle apparaît et demande une confirmation de la suppression. Si vous le souhaitez, vous pouvez maintenant régler le préréglage à une nouvelle fréquence.

Touchez le bouton « Done » (Terminé) pour revenir à l'écran des réglages FM.



Écran des réglages FM avec le nouveau préréglage



Mode Édition de l'écran des réglages FM

Pour utiliser l'émetteur FM *PowerConnect* du XM SkyDock :

Pour passer d'un préréglage FM à un autre, appuyez sur le bouton FM du XM SkyDock. Chaque fois que vous appuyez sur ce bouton, le XM SkyDock passe au préréglage FM suivant.

- Un message s'affiche pour vous indiquer à quelle fréquence FM est réglé le XM SkyDock et pour vous rappeler de régler la radio de votre véhicule à cette même fréquence.

La première fois que vous appuyez sur le bouton FM, l'écran affiche le dernier préréglage FM utilisé.

Si vous appuyez pendant 3 secondes sur le bouton FM du XM SkyDock quand l'émetteur FM est allumé, vous éteindrez l'émetteur FM. Inversement, si vous appuyez pendant 3 secondes sur le bouton FM du XM SkyDock quand l'émetteur FM est éteint, vous allumerez l'émetteur FM. Le voyant du bouton s'illumine et s'éteint pour indiquer si l'émetteur FM est allumé ou pas.



REMARQUE : SI VOUS UTILISEZ L'ADAPTATEUR FM DIRECT (AFMD) OPTIONNEL, ÉTEIGNEZ L'ÉMETTEUR FM DU XM SKYDOCK QUAND VOUS VOULEZ ÉCOUTER LA RADIO AM/FM DE VOTRE VÉHICULE.

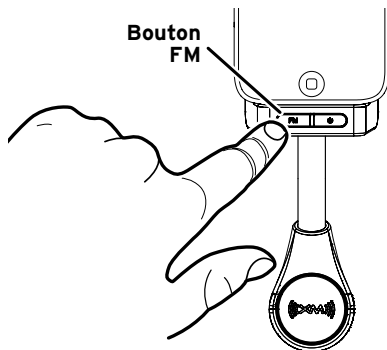

Bouton FM du XM SkyDock



Message indiquant que l'émetteur FM est allumé.

Réglage du XM SkyDock

Si l'émetteur FM est éteint quand vous appuyez sur le bouton FM et le relâchez, un message s'affiche vous demandant si vous souhaitez l'allumer. Touchez « Enable FM » (Activer l'émetteur FM) si vous voulez allumer l'émetteur FM.

Si vous activez l'émetteur FM, le message « FM Transmitter ON » s'affiche. Réglez la radio FM de votre véhicule à la fréquence indiquée.



Message indiquant que l'émetteur FM est éteint.



Message indiquant que l'émetteur FM est allumé.

Options Messages

L'écran « Alert Options » (Options Messages) vous permet d'activer et de désactiver les messages Sports et les messages Chansons.

Touchez les boutons « ON/OFF » (Marche/Arrêt) pour activer et désactiver les messages. (Le réglage par défaut est « ON » (Activé).)



Écran Options Messages

Options Téléspecteurs

L'écran « Ticker Options » (Options Téléspecteurs) vous permet d'activer et de désactiver les téléspecteurs de cotes boursières et de sports.

Touchez les boutons « ON/OFF » (Marche/Arrêt) pour activer et désactiver les téléspecteurs. (Le réglage par défaut est « OFF » (Désactivé).)



Écran Options Téléspecteurs

Réglage du XM SkyDock

Sports

Si vous touchez l'élément « Sports », l'écran de sélection s'affiche. C'est à partir de cet écran que vous pouvez choisir vos équipes sportives préférées et gérer les messages Sports et le téléscripteur de sports du XM SkyDock.

- 1 À partir de l'écran « Sports », touchez la ligue parmi laquelle vous voulez choisir : l'écran de cette ligue s'affiche. Les ligues sportives offertes sont : MLB, NFL, NBA, LNH, NCAA - Football, NCAA - Basketball masculin.
- 2 Chaque écran de ligue vous permet de gérer les options suivantes pour cette ligue :

[Ligue] Ticker (Téléscripteur de la [ligue]) : Touchez le bouton « ON/OFF » (Marche/Arrêt) pour activer et désactiver le téléscripteur de sports pour la ligue entière.

[League] Alerts (Messages pour la [ligue]) : Touchez le bouton « ON/OFF » pour activer et désactiver les messages pour la ligue entière.

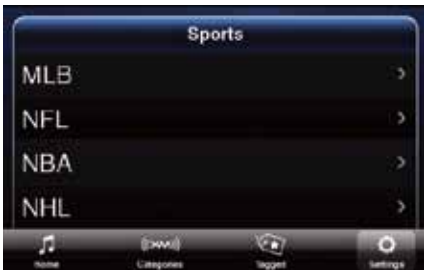

Écran Sports



Écran des ligues (celui de la NFL montré ci-dessus)

Régler les messages Équipes et les téléscrip-teurs : Vous pouvez aussi activer les messages et le téléscrip-teur pour chaque équipe de la ligue individuellement, ou pour toutes les équipes à la fois.



REMARQUE : LE FAIT DE DÉSACTIVER LES MESSAGES OU LE TÉLÉSCRIPTEUR POUR « TOUTES LES ÉQUIPES » (ALL TEAMS) NE DÉSACTIVE PAS LES MESSAGES OU LE TÉLÉSCRIPTEUR QUI ONT ÉTÉ RÉGLÉS POUR LES ÉQUIPES INDIVIDUELLES.

Effacer les messages Équipes et les téléscrip-teurs : Pour effacer tous les réglages des messages et des téléscrip-teurs de toutes les équipes individuelles. Une fenêtre contextuelle apparaît et demande une confirmation avant d'effacer les réglages.



MISE EN GARDE! NE RÉGLEZ PAS LES MESSAGES SPORTS ET NE MODIFIEZ PAS LEUR RÉGLAGE PENDANT QUE VOUS CONDUISEZ



Messages Équipes et téléscrip-teurs (MLB montré ci-dessus)



Message demandant si vous voulez vraiment effacer tous les réglages.

Réglage du XM SkyDock

Actions

L'écran « Stocks » (Actions) vous permet de suivre le cours et l'évolution journalière de jusqu'à 64 de vos actions favorites.



MISE EN GARDE! N'AJOUTEZ PAS DES ACTIONS À LA LISTE ET NE MODIFIEZ PAS CELLE-CI PENDANT QUE VOUS CONDUISEZ.

Pour ajouter une action à la liste :

- 1 Touchez le bouton « + » : l'écran « Add a Stock » (Ajouter une action) s'affiche.
- 2 À l'aide du clavier, entrez le symbole boursier, puis touchez le bouton « Go » (Aller).
- 3 Le symbole de la nouvelle action s'affiche sur l'écran des actions.



Écran Ajouter une action montrant le bouton « Go ».

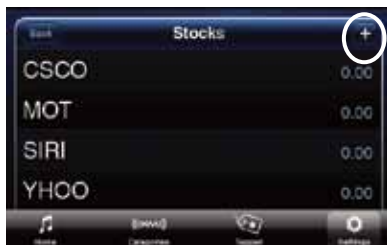

Écran des actions montrant le bouton « + ».

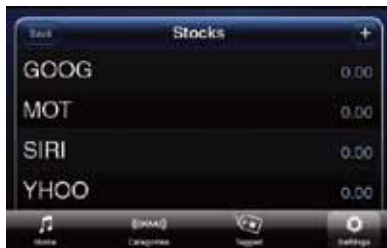

Écran Ajouter une action, avec l'action ajoutée.



REMARQUE : APRÈS L'ACTIVATION INITIALE DE VOTRE ABONNEMENT XM, IL FAUT DE 4 À 5 MINUTES, PENDANT QUE VOUS ÉCOUTEZ LA RADIO XM, POUR TÉLÉCHARGER LA BASE DE DONNÉES COMPLÈTE DES ACTIONS À PARTIR DU SYSTÈME XM SATELLITE. PENDANT CETTE OPÉRATION, VOUS NE POUVEZ PAS AJOUTER D'ACTIONS À LA LISTE.

Pour supprimer un symbole boursier de la liste :

- 1 Glissez votre doigt de part en part du symbole boursier, dans un sens ou dans l'autre. Un bouton « Delete » (Supprimer) s'affiche à la place de la valeur de l'action.
- 2 Touchez le bouton « Delete » pour retirer l'action de votre liste.



REMARQUE : VOUS AVEZ ACCÈS À L'INFORMATION RELATIVE À LA PLUPART DES ACTIONS ET DES INDICES INSCRITS SUR LES MARCHÉS NYSE, AMEX OU NASDAQ. LE DÉLAI DE RÉCEPTION DE L'INFORMATION DU MARCHÉ EST D'ENVIRON 25 MINUTES. LES DONNÉES RELATIVES AUX ACTIONS SONT FOURNIES PAR COMSTOCK, INC.

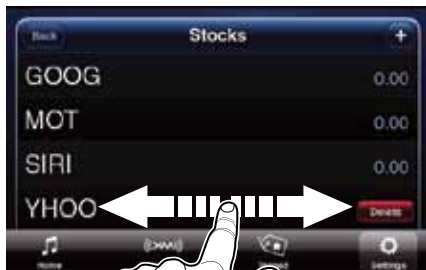

Bouton « Delete », pour supprimer une action de la liste.

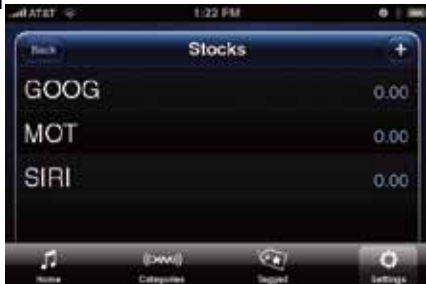

Écran des actions, après la suppression de l'action.

Réglage du XM SkyDock

Circulation et météo

Quand vous touchez le bouton Circulation et météo sur l'écran d'accueil (voir page 44), votre XM SkyDock syntonise automatiquement une chaîne de bulletins de circulation et de météo diffusant l'information relative à la ville que vous avez préalablement sélectionnée. L'écran « Traffic & Weather » (Circulation et météo) vous permet de sélectionner cette ville.

Écran Circulation et météo : Glissez le doigt vers le haut ou vers le bas pour parcourir la liste et trouver la ville que vous voulez, puis touchez celle-ci pour la sélectionner. La ville choisie est indiquée par une coche.

 **Conseil :** Les bulletins locaux de circulation et de météo ne sont fournis que pour les 20 villes dont le trafic est le plus intense. Si la ville que vous voulez ne figure pas sur la liste, sélectionnez la chaîne Emergency Alert 24/7 pour obtenir l'information nationale.



Écran Circulation et météo

Cartes d'aperçu

L'écran « Preview Cards » (Cartes d'aperçu) vous permet de régler les cartes d'aperçu pour que, lorsque vous les faites défiler, elles passent soit à la chaîne précédente ou suivante, soit à la chaîne favorite précédente ou suivante. (Touchez l'une ou l'autre des entrées pour la sélectionner.) Votre sélection est indiquée par une coche. Le réglage par défaut est « Show Channels » (Voir les chaînes).



Écran Cartes d'aperçu

Référez-vous à la page 43 pour de plus amples détails au sujet des cartes d'aperçu.

Réglage du XM SkyDock

Contrôle parental

L'écran « Parental Controls » (Contrôle parental) vous permet de bloquer l'accès aux chaînes que vous ne voulez pas que d'autres personnes (par exemple, les enfants) écoutent sans votre autorisation.

Si on tente de syntoniser une chaîne bloquée en utilisant le préréglage des chaînes favorites, la syntonisation directe, la sélection à partir d'une liste de catégorie ou d'une carte d'aperçu, un écran avec un clavier pour entrer le code parental (Enter Parental Code) s'affiche. On peut syntoniser la chaîne bloquée seulement si on entre le bon code à quatre chiffres.

Élément « Parental Controls » (Contrôle parental) : Touchez le bouton « ON/OFF » (Marche/Arrêt) pour activer ou désactiver la fonction de contrôle parental. Si c'est la première fois que vous activez la fonction de contrôle parental, l'écran « Enter Parental Code » (Entrer le code parental) s'affiche. À l'aide du clavier numérique, créez votre code personnel à quatre chiffres. (Les chiffres que vous entrez s'affichent dans le haut de l'écran à mesure que vous les entrez.) Quand vous avez saisi votre code, touchez le bouton « OK ».



IMPORTANT : Assurez-vous de vous souvenir de votre code à quatre chiffres! Cependant, si vous l'oubliez, vous pouvez toujours réinitialiser le code dans le menu « Restore Defaults » (Rétablissement des réglages par défaut), dans le menu Réglages de votre iPhone (pour de plus amples détails, référez-vous à la page 78).



Écran Contrôle parental



Écran Entrer le code parental



Chiffres du code entrés

Élément « Locked Channels » (Chaînes bloquées) : Si vous touchez « Locked Channels », la liste de toutes les catégories s'affiche. Il y aura une case vide à gauche de chaque catégorie.

- **Pour bloquer toute une catégorie :** Touchez la case vide à côté du nom de la catégorie : un cadenas s'affiche dans la case, indiquant que toutes les chaînes de cette catégorie sont bloquées.



REMARQUE : UNE CATÉGORIE VIRTUELLE « EXPLICIT CHANNELS » (CHAÎNES EXPLICITES) APPARAÎT DANS LE HAUT DE LA LISTE DES CATÉGORIES. IL EST AINSI PLUS FACILE DE BLOQUER TOUTES LES CHAÎNES DONT LE CONTENU PEUT ÊTRE OFFENSANT SANS AVOIR À LES CHERCHER ET À LES BLOQUER UNE À UNE.



REMARQUE : Si une catégorie contient une chaîne bloquée individuellement, un cadenas en grisé s'affiche dans la case à côté du nom de la chaîne, dans la liste des chaînes de cette catégorie (voir ci-dessous).

- **Pour bloquer des chaînes individuellement :**
 - 1 Touchez le nom de la catégorie. La liste de toutes les chaînes de cette catégorie s'affiche.



REMARQUE : LE SYMBOLE « xL » PRÉCÈDE LE NOM DES CHAÎNES DONT LE CONTENU PEUT ÊTRE OFFENSANT.

- 2 Touchez la case vide à côté du nom de la chaîne que vous voulez bloquer : un cadenas s'affiche dans la case, indiquant que la chaîne est bloquée.



Écran Chaînes bloquées



Écran Liste des chaînes de la catégorie

Réglage du XM SkyDock

- **Pour débloquer une chaîne ou une catégorie :** Touchez la case contenant un cadenas, à côté du nom de la chaîne ou de la catégorie. Le cadenas disparaît : vous pouvez maintenant syntoniser la chaîne sans devoir entrer le code à quatre chiffres.
- **Pour écouter une chaîne bloquée :** Touchez le nom de la chaîne qui apparaît quand vous tentez de syntoniser une chaîne bloquée. Le clavier « Enter Parental Code » (Entrer le code parental) s'affiche. Si vous entrez le bon code à quatre chiffres, le XM SkyDock syntonisera la chaîne.

Élément « Change code » (Modifier le code) : Si vous touchez « Change Code » sur l'écran « Parental Controls » (Contrôle parental) (voir page 62), le clavier « Enter Parental Code » (Entrer le code parental) s'affiche. En entrant votre code à quatre chiffres actuel, vous accédez à la procédure pour modifier votre code.



Écran Entrer le code parental



Entrée des chiffres du code

Son

Niveau de sortie audio : Permet de régler le niveau de sortie du connecteur sortie audio, du connecteur sortie FM et de l'émetteur FM Power-Connect de votre XM SkyDock.

Pour régler le niveau sonore, touchez le curseur et faites-le glisser : vers la droite pour augmenter le niveau sonore et vers la gauche pour le diminuer. Il y a un court délai entre le moment où vous faites le réglage et celui où le volume augmente ou diminue.



Écran Niveau sonore



REMARQUE : SI VOUS AVEZ UTILISÉ UN ADAPTATEUR POUR LECTEUR DE

CASSETTE OPTIONNEL POUR BRANCHER VOTRE XM SkyDOCK DANS LA RADIO DE VOTRE VÉHICULE (VOIR LES PAGES 16 ET 17), VOUS DEVEZ RÉGLER LE NIVEAU DE SORTIE AUDIO AU MINIMUM POUR OBTENIR UNE MEILLEURE QUALITÉ SONORE (LE CURSEUR À GAUCHE COMPLÈTEMENT).

Réglage du XM SkyDock

Désactivation du verrouillage automatique

Élément « Let screen go to sleep » (Laisser l'écran entrer en mode veille) : L'écran de l'iPhone entre en mode veille quand on n'utilise pas l'application XM SkyDock pendant un certain temps (intervalle réglé à partir des réglages de verrouillage automatique de votre iPhone). Vous entendrez toujours le son de la radio XM même si l'écran de l'iPhone est en mode veille.

Pour réactiver l'écran, touchez le bouton Accueil de l'iPhone et glissez le verrou de l'écran en position déverrouillée. Vous pouvez maintenant utiliser l'application XM SkyDock.

 **Élément « Keep screen active » (Maintenir l'écran actif) :** L'écran de l'iPhone reste allumé tant que vous n'appuyez pas sur le bouton marche/veille de l'iPhone. C'est le réglage par défaut de l'application XM SkyDock.

REMARQUE : SI LES RÉGLAGES DE VERROUILLAGE AUTOMATIQUE ET DE VERROUILLAGE PAR CODE DE L'IPHONE OU DE L'IPOD TOUCH SONT ACTIVÉS, IL EST POSSIBLE QUE L'ÉCRAN SE VERROUILLE SI VOUS RECEVEZ UNE ALERTE DE CALENDRIER OU UN SMS ET QUE VOUS NE FERMEZ PAS CETTE ALERTE.



Écran Désactivation du verrouillage automatique

Présentation de l'application

La présentation de l'application vous permet de voir les principales fonctions de l'application XM SkyDock pour vous aider à l'utiliser tout de suite.

Si vous touchez « Application Tour » (Présentation de l'application), la table des matières de la présentation s'affiche. (Il est à noter que les écrans de la présentation de l'application ne s'affichent qu'en mode portrait.)

Si vous touchez l'un des éléments de la table des matières, vous accédez à la présentation des diverses caractéristiques et fonctions de cet élément, ainsi qu'aux explications qui s'y rapportent :

« **Getting Around** » (**S'orienter**) : Explique les éléments de l'écran d'accueil de l'application XM SkyDock (boutons Accueil, Catégories, Marquées et Réglages).

« **Choosing a Channel** » (**Choisir une chaîne**) : Explique comment sélectionner une chaîne, ainsi que les divers écrans se rapportant aux chaînes et aux catégories.

« **Features & Favorites** » (**Caractéristiques et Favorites**) : Explique les boutons Marquer, Circulation et météo et Favorites.

« **FM Settings** » (**Réglages FM**) : Explique comment régler et faire fonctionner l'émetteur FM intégré du XM SkyDock.

Si vous touchez le bouton « Done » (Terminé) de l'écran de la table des matières, vous quittez la présentation et revenez au menu des réglages (voir page 49).

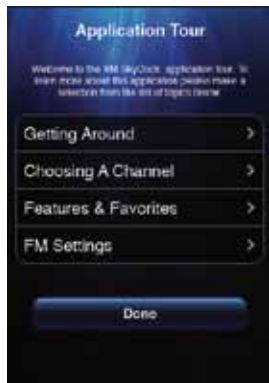

Écran de la table des matières de la présentation de l'application

Réglage du XM SkyDock

Quand la présentation est activée, le XM SkyDock se met en mode « diaporama ». Aucun des boutons de l'application XM SkyDock ne fonctionne, sauf les boutons « Go Back » (Revenir en arrière) et « Continue » (Continuer) qui s'affichent dans les différentes fenêtres de la présentation.

Si vous touchez le bouton « Go Back » de l'une des fenêtres de la présentation, vous revenez à l'écran précédent de la présentation. Si vous touchez le bouton « Continue », vous passez à l'écran suivant de la présentation.

Le bouton « Continue » de la dernière fenêtre de chaque présentation est remplacé par un bouton « Done » (Terminé). Si vous touchez ce bouton, vous revenez à la table des matières de la présentation.

Si vous touchez le bouton « Done » sur l'écran de la table des matières, vous quittez la présentation et revenez au menu des réglages.



Écran de la présentation de l'application montrant les boutons « Go Back » et « Continue ».



Écran de la présentation de l'application montrant les boutons « Go Back » et « Done ».

Appendice

Appendice

Messages divers

« XM SkyDock Not Detected » (XM SkyDock non détecté)

Si vous enlevez l'iPhone du SkyDock pendant que vous écoutez la radio XM grâce à l'application XM SkyDock, le message « XM SkyDock Not Detected » apparaît. L'iPhone affichera de nouveau l'écran d'accueil, mais ce message remplacera le nom de l'artiste et le titre de la chanson.

Pour continuer à écouter la radio XM : Remettez l'iPhone dans le SkyDock.

Pour arrêter l'écoute : Appuyez sur le bouton Accueil de l'iPhone.

 **REMARQUE :** *SI VOUS ENLEVEZ L'IPHONE DU XM SKYDOCK, CE DERNIER S'ÉTEINT ET ARRÊTE LA LECTURE AUDIO.*

 **REMARQUE :** *VOUS POUVEZ GÉRER VOS CHANSONS MARQUÉES ET MODIFIER LES RÉGLAGES QUAND L'IPHONE N'EST PAS DANS LE SKYDOCK.*



Fenêtre « XM SkyDock Not Detected »
(XM SkyDock non détecté)



Écran d'accueil affichant le message
« XM SkyDock Not Detected »

Appendice

« Acquiring Signal » (Décodage du signal)

Si la réception du signal n'est pas bonne, le message « Acquiring Signal... » apparaît sur l'écran d'accueil. Assurez-vous que l'antenne est correctement installée à l'extérieur du véhicule.

Éloignez l'antenne ou le véhicule de toute obstruction.

« Check Antenna » (Vérifier l'antenne)

Si votre antenne à montage magnétique est débranchée ou endommagée, le message « Check Antenna » apparaît sur l'écran d'accueil.

Assurez-vous que l'antenne est bien branchée dans le connecteur pour antenne du XM SkyDock. Vérifiez que le fil de l'antenne n'est pas plié, coincé ni endommagé. Le cas échéant, vous devrez remplacer l'antenne. Consultez les pages 15 à 17 pour tous les détails sur l'installation adéquate de l'antenne.

« Loading » (Chargement)

Votre XM SkyDock est en train de décoder la portion audio ou l'information sur le programme. Ce message disparaît normalement après quelques secondes.



Écran Décodage du signal



Écran Vérifier l'antenne



Écran Chargement

Mise à jour du micrologiciel XM SkyDock

L'application XM SkyDock vérifie la version du micrologiciel du SkyDock. Si une mise à jour est requise, le micrologiciel sera automatiquement mis à jour. Pendant le processus de mise à jour, le message « Updating Your XM SkyDock... » (Mise à jour de votre XM SkyDock) ainsi que la barre de progression de la mise à jour s'affichent.

Quand la mise à jour est terminée, le XM SkyDock s'éteint automatiquement, puis se rallume. Le message « XM SkyDock Disconnected » (XM SkyDock débranché) s'affiche brièvement, puis l'application XM SkyDock s'ouvre et fonctionne comme à l'habitude.



IMPORTANT : Ne retirez pas votre iPhone du XM SkyDock et ne coupez pas l'alimentation pendant la mise à jour



Écran Mise à jour de votre XM SkyDock

Appendice

Rétablissement des réglages par défaut

Si vous le désirez, vous pouvez réinitialiser l'application XM SkyDock.

Pour rétablir les réglages par défaut :

1. Dans l'écran Accueil de l'iPhone, touchez l'icône Réglages. Parcourez la liste des options jusqu'à ce que vous trouviez l'élément XM SkyDock, puis touchez-le pour l'ouvrir.
2. Touchez le bouton « ON/OFF » de « Restore Defaults » (Rétablissement des réglages par défaut) pour activer l'option.
3. Touchez le bouton Accueil de l'iPhone pour quitter l'option Réglages.
4. Lancez de nouveau l'application XM SkyDock.



Écran d'accueil de l'iPhone montrant l'icône Réglages.



Menu des réglages de l'iPhone
Élément « XM SkyDock
Restore Defaults »
(Rétablissement des réglages
par défaut du XM SkyDock)

5. Un message XM SkyDock s'affiche, vous demandant si vous voulez rétablir les réglages par défaut. Touchez « Yes » (Oui) pour les rétablir et « No » (Non) pour annuler l'opération.

Si vous touchez « Yes », les changements suivants sont faits dans l'application XM SkyDock :

- toutes les chaînes favorites sont effacées;
- la chaîne de bulletins de circulation et de météo sélectionnée est remplacée par la chaîne Emergency Alert 24/7;
- toutes les chansons et tous les artistes marqués sont effacés;
- l'émetteur FM s'allume et syntonise la fréquence 88.1 MHz (tous les autres pré-réglages sont effacés);
- toutes les Options Messages sont activées;
- toutes les équipes sportives programmées sont effacées;
- tous les symboles boursiers programmés sont effacés;
- toutes les Options Téléscripteurs sont désactivées;
- tous les messages relatifs aux artistes et aux chansons sont désactivés;
- tous les contrôles parentaux sont désactivés et le code est effacé;
- le réglage des cartes d'aperçu se règle à « Chaînes favorites »;
- le niveau de sortie audio se règle à 1 VRMS (environ aux 3/4 de la puissance);
- la fonction Désactivation du verrouillage automatique se règle pour que l'écran reste actif.



***Écran de confirmation
du rétablissement des
réglages par défaut***

Appendice

Trouver les fréquences FM libres dans sa région

Avant d'effectuer l'une ou l'autre des procédures qui suivent, immobilisez votre véhicule à un endroit où vous pouvez le faire sans danger. N'essayez pas de régler les fréquences FM ni toute autre fonction de l'application XM SkyDock pendant que vous conduisez.

Le dispositif PowerConnect vous permet d'écouter le contenu audio de XM par l'entremise de la radio FM de votre véhicule. Vous devez d'abord trouver une fréquence FM libre. Une fréquence FM libre est une fréquence qui n'est pas utilisée par une station radio FM de votre région. Quand vous réglez votre radio FM sur une fréquence libre, vous devriez n'entendre que des parasites ou du silence – aucune parole ni aucune musique.

Quand vous avez trouvé une fréquence libre, vous devez régler l'émetteur intégré de votre XM SkyDock à la même fréquence pour recevoir le contenu XM par l'entremise de la radio de votre véhicule.

Nous vous recommandons de suivre la méthode suivante pour trouver une fréquence FM libre :

Syntonisez manuellement les fréquences FM.

Réglez votre XM SkyDock à la chaîne XM que vous préférez (ou à la chaîne 1, si vous n'avez pas encore activé votre radio). Allumez la radio FM de votre véhicule. Commencez par la fréquence 88.1 et syntonisez manuellement chaque fréquence FM l'une après l'autre (88.1, puis 88.3, etc.) pour repérer les fréquences qui ne sont pas utilisées par une station radio FM locale. Notez chaque fréquence FM sur laquelle il n'y a que des parasites ou du silence, jusqu'à ce que vous atteigniez la fréquence 107.9.

Une fois la liste des fréquences FM libres établie, trouvez celle qui convient le mieux à votre XM SkyDock. Prenez la première fréquence FM de votre liste et réglez la radio FM à cette fréquence. Réglez ensuite l'émetteur FM du XM SkyDock à cette même fréquence. (Suivez les instructions se trouvant à la page 55 du présent guide.) Vous devriez entendre la chaîne XM par l'entremise de la radio de votre véhicule. Si vous êtes satisfait de la qualité sonore, vous avez terminé!

Si la fréquence FM choisie ne donne pas une bonne qualité sonore, essayez les autres fréquences FM de la liste, jusqu'à ce que vous en trouviez une qui vous permet d'entendre les chaînes XM clairement.

Indications utiles :

Vous pourriez trouver une fréquence FM avec des parasites ou du silence qui ne fonctionne toutefois pas avec votre XM SkyDock. Il est possible qu'il y ait des interférences inaudibles qui nuisent à la réception du contenu audio « diffusé » par le XM SkyDock. Vos seules options sont d'utiliser une autre fréquence FM ou une autre méthode de connexion audio.

Si vous effectuez souvent le même trajet, par exemple pour vous rendre au travail, vous devrez peut-être utiliser différentes fréquences FM sur votre parcours pour toujours avoir une réception optimale. Si c'est le cas, nous vous recommandons de prérégler les meilleures fréquences FM sur votre radio FM et sur votre XM SkyDock. Ainsi, vous n'aurez qu'à sélectionner les meilleures fréquences FM sur vos deux appareils, selon la zone où vous vous trouvez.

Appendice

Dépannage

Si l'écran affiche le message suivant :	Solution :
Acquiring Signal (Décodage du signal)	<ul style="list-style-type: none">• Veillez à ce que le véhicule soit à l'extérieur et que l'espace aérien au-dessus de l'antenne soit dégagé.• Assurez-vous que l'antenne à montage magnétique est installée à l'extérieur du véhicule.• Éloignez votre antenne de la zone d'obstruction. Par exemple, si vous êtes dans un garage souterrain, vous devriez recevoir un signal dès que vous sortirez du garage.
Check Antenna (Vérifier l'antenne)	<ul style="list-style-type: none">• Vérifiez que le câble de l'antenne est bien inséré dans le connecteur pour antenne du XM SkyDock.• Fermez l'application XM SkyDock, puis ouvrez-la de nouveau. Il est possible que le message s'efface.• Si le message s'affiche toujours, il est probable que le câble de l'antenne est endommagé. Remplacez l'antenne à montage magnétique.
Loading (Chargement)	<ul style="list-style-type: none">• Votre XM SkyDock est en train de décoder la portion audio ou l'information sur le programme. Ce message disparaît normalement après quelques seconds.
Channel Off Air (Chaîne hors antenne)	<ul style="list-style-type: none">• La chaîne que vous avez sélectionnée ne diffuse pas actuellement. Syntonisez une autre chaîne.

Si l'écran affiche le message suivant :	Solution :
XM SkyDock Not Detected (XM SkyDock non détecté)	<ul style="list-style-type: none"> • Réinsérez votre iPod touch ou votre iPhone dans le XM SkyDock. • Le SkyDock n'est pas alimenté. Vérifiez le branchement dans la prise de l'allume-cigarette. • Le SkyDock est éteint. Appuyez sur le bouton d'alimentation du XM SkyDock pour l'allumer.
Problème	Solution :
Vous ne recevez pas toutes les chaînes auxquelles vous êtes abonné.	<ul style="list-style-type: none"> • Relisez les instructions d'activation et suivez-les (page 29). • Visitez le site www.xmradio.ca, entrez le code d'identification du SkyDock et suivez les directives pour régénérer le signal d'activation. • Pour obtenir de l'aide supplémentaire, composez le 1-877-438-9677.
Aucun son n'est émis quand vous utilisez le câble d'entrée auxiliaire.	<ul style="list-style-type: none"> • Vérifiez que le câble d'entrée auxiliaire est bien branché dans le connecteur audio de votre XM SkyDock et dans la prise d'entrée auxiliaire de la radio de votre véhicule (page 23). • Assurez-vous que la chaîne stéréo de votre véhicule est réglée en mode auxiliaire. (Référez-vous au manuel d'entretien du véhicule pour les détails.) • Vérifiez le niveau de sortie audio du XM SkyDock en accédant aux Réglages, puis à Son (page 69).

Appendice

Dépannage (suite)

Problème	Solution
Aucun son n'est émis quand vous utilisez <i>PowerConnect</i> .	<ul style="list-style-type: none">• Assurez-vous que l'émetteur FM est allumé (page 55).• Vérifiez que la radio de votre véhicule est réglée à la même fréquence que l'émetteur FM (page 55).• Relisez la section « Trouver les fréquences FM libres dans sa région » (page 80).
Le volume est trop faible.	<ul style="list-style-type: none">• Réglez le niveau de sortie audio (page 69).
Le son émis sur les chaînes de bulletins de circulation et de météo XM est différent de celui des autres chaînes.	<ul style="list-style-type: none">• Ces chaînes utilisent une technologie audio différente des autres chaînes XM, voilà pourquoi elles n'ont pas la même ambiance sonore.
Aucun titre de chanson ou nom d'artiste ne s'affiche.	<ul style="list-style-type: none">• Il se peut que l'information ne soit pas disponible ou que des mises à jour soient en cours.
Les téléscripteurs de cotes boursières et de sports ne s'affichent pas.	<ul style="list-style-type: none">• Vérifiez si les Options Téléscripteurs sont activées dans le menu des réglages (page 59).
Une ou toutes les chaînes favorites se règlent à la chaîne 1 « XM Preview ».	<ul style="list-style-type: none">• La chaîne n'est plus offerte. Supprimez cette chaîne et remplacez-la par une nouvelle (page 42).

Problème	Solution
La pile de l'iPod touch ou de l'iPhone est déchargée et le SkyDock ne s'allume pas.	<ul style="list-style-type: none"> • Appuyez sur le bouton d'alimentation du XM SkyDock : celui-ci s'allumera et commencera à recharger la pile de l'iPod touch ou de l'iPhone.
Quand vous faites glisser votre doigt sur le titre de la chanson/ le nom de l'artiste, les cartes d'aperçu ne s'affichent pas.	<ul style="list-style-type: none"> • Les cartes d'aperçu sont réglées pour montrer les chaînes favorites (Show Favourites), et aucune chaîne favorite n'est programmée - ajoutez des chaînes favorites. • Modifiez le réglage pour montrer les chaînes (Show Channels) et ainsi voir toutes les chaînes XM (page 65).
Le bouton FM du SkyDock n'est pas illuminé.	<ul style="list-style-type: none"> • L'émetteur FM PowerConnect est éteint. Si vous voulez l'allumer, appuyez sur le bouton FM et touchez « Enable FM » (Activer l'émetteur FM). Vous pouvez aussi l'allumer à partir du menu des réglages FM.
Vous avez oublié le code de la fonction de contrôle parental.	<ul style="list-style-type: none"> • Vous pouvez choisir de rétablir les réglages par défaut pour effacer le blocage parental (page 78). MISE EN GARDE : Le rétablissement des réglages par défaut efface toutes vos chaînes favorites programmées, vos chansons marquées, les messages Bourses et Sports et les informations relatives aux téléspecteurs (page 79).

Appendice

Dépannage (suite)

Problème	Solution
L'écran de l'iPod touch ou de l'iPhone se met en veille ou s'éteint.	<ul style="list-style-type: none">• La fonction Désactivation du verrouillage automatique est réglée pour que l'écran se mette en veille. Si vous ne voulez pas que l'écran s'éteigne, réglez cette option à « Keep Screen Active » (Maintenir l'écran actif).• Si les réglages de verrouillage automatique et de verrouillage par code de votre iPod touch ou de votre iPhone sont activés, il se peut que, quand vous recevez un SMS, une alerte ou un rappel de calendrier et ne fermez pas cette alerte, ces réglages fassent en sorte que l'écran se mette en mode veille, s'éteigne et finalement, se verrouille.

Information utile

Le numéro de modèle se trouve sous l'appareil et le code d'identification du SkyDock, à la page « My Account » (Mon compte), dans le menu des réglages. Notez le code d'identification de l'appareil sur la ligne ci-dessous.

Si vous devez communiquer avec votre fournisseur au sujet de ce produit, référez-vous aux numéros suivants :

Numéro de modèle : xxxxxx

Code d'identification de l'appareil : _____

REMARQUE : LES CODES D'IDENTIFICATION DES RADIOS XM NE CONTIENNENT PAS LES LETTRES I, O, S ET F.

Caractéristiques du produit

Dimensions :

Partie « station d'accueil »

(bras fermés) :

66,3 mm (larg.) X 102,8 mm (haut.) X 55,5 mm (prof.)

2,6 po (larg.) X 4 po (haut.) X 2,2 po (prof.)

Tige flexible :

10,9 mm (diam.) X 80 mm (long.)

0,43 po (diam.) X 3,1 po (long.)

Section « alimentation »/Support :

33 mm (larg.) X 111,5 mm (long.)

1,3 po (larg.) X 4,4 po (long.)

Rotation de la station d'accueil :

200° maximum (100° dans chaque direction)

Poids :

156 g (5,5 oz)

Alimentation :

c.c. 11 ~ 16 V

Consommation de courant :

800 mA (maximum)

Sortie audio :

Stéréo (Prise mini-stéréo de 3,5 mm de diamètre)

Niveau de sortie :

Variable : 250 mVRMS ~ 1,8 VRMS

Sortie FM

Modulateur FM (intégré) :

Type *PowerConnect*

Sortie FM Direct (Option) :

2,5 mm, mono (pour usage avec l'AFMD25 optionnel)

Câble d'entrée auxiliaire :

3,5 mm stéréo audio (angle droit, mâle/mâle)

Longueur du câble d'entrée auxiliaire :

1,2 mètre (4 pieds)

Antenne :

Mini, magnétique avec connecteur SMB à angle droit

Longueur du fil de l'antenne :

3,5 mètres (11,5 pieds)

EN RAISON DE L'AMÉLIORATION CONSTANTE DES PRODUITS, TOUTES LES CARACTÉRISTIQUES PEUVENT ÊTRE MODIFIÉES SANS PRÉAVIS..

Appendice

Information sur les brevets

Il est interdit de copier, de décompiler, de désassembler, de pirater ou de manipuler la technologie des récepteurs compatibles avec le système de XM Radio Satellite, ou encore, de pratiquer l'ingénierie inverse, d'accéder à cette technologie ou de la rendre publique. L'utilisateur reconnaît cette interdiction et accepte de s'y conformer. De plus, le logiciel de compression de la voix AMBE® qui accompagne ce produit est protégé par des droits d'auteur sur la propriété intellectuelle (droits de brevets, copyright et secrets commerciaux de Digital Voice Systems, Inc.) Il est interdit d'utiliser ce logiciel avec d'autres produits. La musique, le contenu parlé, les nouvelles, les divertissements, les données et les autres contenus accessibles au moyen du service XM sont protégés par des copyrights et par d'autres lois sur la propriété intellectuelle. Tous les droits de propriété appartiennent aux entreprises qui fournissent le contenu et les services de données. Il est interdit d'exporter le contenu ou les données (ou des produits dérivés de ceux-ci), sauf si les lois, les règles et les règlements applicables à l'exportation vous autorisent à le faire. Il est expressément interdit aux utilisateurs de ce logiciel et de tout autre logiciel fourni avec un appareil radio XM de copier, de décompiler, de pirater, de manipuler ou de désassembler le code informatique, ou encore, de pratiquer l'ingénierie inverse ou de convertir le code en un format pouvant être lu par une personne.

Information environnementale

Veillez vous conformer aux règlements locaux en matière d'élimination des déchets quand vous jetez emballages et appareils électroniques.

L'emballage de votre syntoniseur de radio par satellite est fait, entre autres, avec du carton et du polyéthylène. Il ne contient aucun matériel superflu.

Avis d'Industrie Canada et de la FCC

L'utilisateur est averti que les changements et les modifications qui n'ont pas été préalablement et expressément approuvés par SIRIUS XM Radio, Inc. peuvent entraîner l'annulation de l'autorisation d'utiliser cet appareil.

Cet appareil a été conçu pour fonctionner avec l'antenne fournie dans l'emballage d'origine. L'utilisation d'une antenne autre que celle fournie causera un mauvais fonctionnement.

Cet appareil est conforme à la section 15 des règles de la FCC et à l'exigence du CNR-210 d'Industrie Canada. L'utilisation est assujettie aux deux conditions suivantes :

1. cet appareil ne doit pas causer d'interférences nuisibles;
2. cet appareil doit supporter toutes les interférences reçues, y compris les interférences pouvant nuire à son fonctionnement.

Ce produit a été testé et déclaré conforme aux limites relatives à un appareil numérique de classe B, en vertu de la section 15 des règles de la FCC et à l'exigence du CNR-210 d'Industrie Canada. Ces limites visent à assurer une protection raisonnable contre les interférences nuisibles dans une installation résidentielle.

Cet équipement génère, utilise et peut émettre de l'énergie sous forme de fréquences radio et, s'il n'est pas installé et utilisé selon les instructions d'installation, peut causer des interférences perturbant les communications radio. Il n'y a toutefois aucune garantie qu'il ne se produira pas d'interférences dans une installation donnée. Si cet équipement interfère avec la réception radiophonique ou télévisuelle, ce qui peut être vérifié en éteignant puis en rallumant l'équipement, l'utilisateur est invité à essayer de corriger le problème en prenant une ou plusieurs des mesures suivantes :

- Réorienter ou déplacer l'antenne de réception du récepteur affecté.
- Augmenter la distance entre l'équipement XM et le récepteur affecté.
- Brancher l'équipement XM dans une prise de courant se trouvant sur un circuit différent de celui sur lequel est branché le récepteur affecté..
- Consulter le fournisseur ou un technicien expérimenté en radio/télévision pour obtenir de l'aide.

AVERTISSEMENT! La FCC et la FAA n'ont pas certifié ce récepteur radio par satellite pour utilisation à bord d'un aéronef (qu'il y soit installé temporairement ou en permanence). Par conséquent, XM Radio Inc. se dégage de toute responsabilité dans le cas d'une telle utilisation ou installation.

Copyrights et marques de commerce

©2009 SIRIUS XM Radio Inc. « SIRIUS », « XM » et toutes les marques et tous les logos connexes sont des marques de commerce de SIRIUS XM Radio Inc. et de ses filiales. Les marques de commerce et les copyrights de la Major League Baseball sont utilisés avec l'autorisation de Major League Baseball Properties, Inc. Visitez le site Web officiel à MLB.com. Les parties sont assujetties à la disponibilité et aux changements et peuvent ne pas inclure toutes les parties de présaison. Tous droits réservés. Visitez le site Web xmradio.ca/xmlineup pour des mises à jour. La programmation, la liste des chaînes et les services XM peuvent changer ou être remplacés. Le logo « Made for iPod » signifie qu'un accessoire électronique a été conçu spécifiquement pour les iPod et que son fabricant certifie qu'il répond aux normes de performance Apple. Le logo « Works with iPhone » signifie qu'un accessoire électronique a été conçu spécifiquement pour les iPhone et que son fabricant certifie qu'il répond aux normes de performance Apple. Apple ne peut être tenue responsable du fonctionnement de cet appareil ni de sa conformité aux normes de sécurité et réglementaires. « Apple », « iPod touch » et « iTunes » sont des marques de commerce d'Apple Inc., enregistrées aux États-Unis et dans d'autres pays. « iPhone » est une marque de commerce d'Apple Inc. iTunes sert uniquement à la copie légale ou autorisée par le titulaire des droits. Ne volez pas la musique.

Toutes les autres marques et tous les autres logos appartiennent à leurs propriétaires respectifs. Tous droits réservés. Matériel, abonnement et frais d'activation requis. D'autres frais et taxes s'appliquent. Les abonnements mensuels doivent être activés par téléphone. Abonnement et matériel vendus séparément. Les abonnements sont régis par les Conditions d'utilisation de XM, que l'on peut trouver sur le site Web xmradio.ca/serviceterms. Les prix et la programmation peuvent changer.

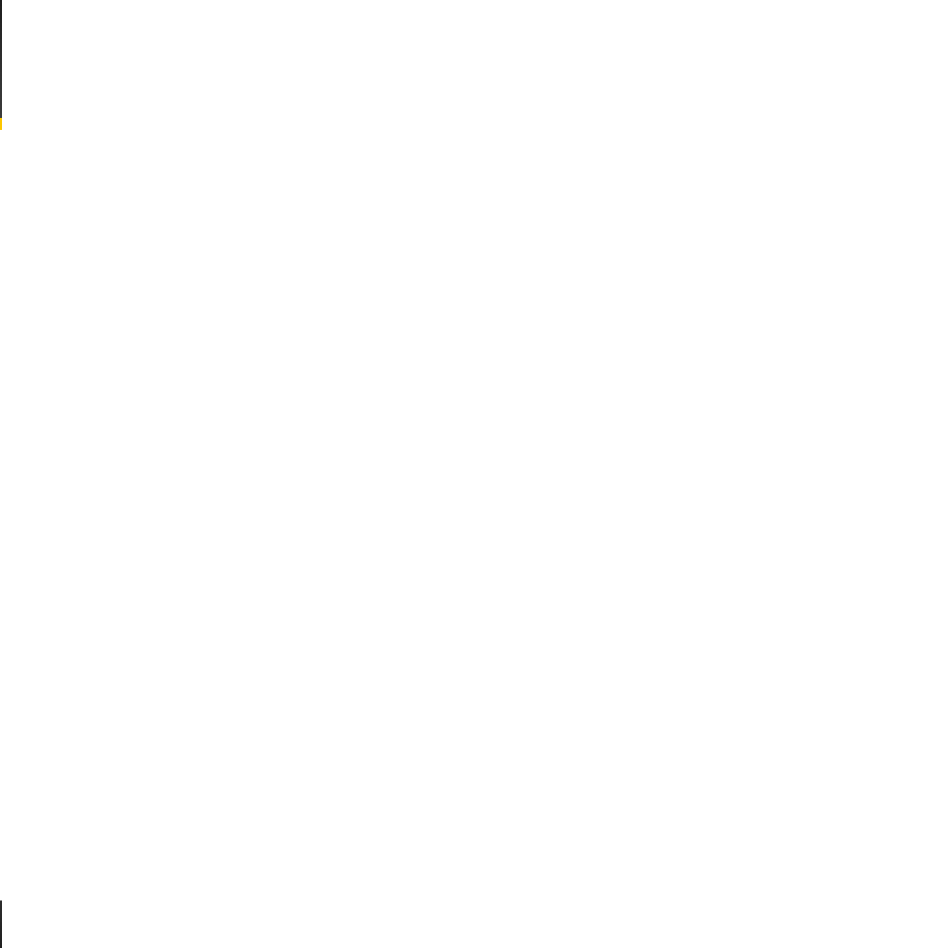



XVSAP1V1KC

Audiovox Electronics Corporation
150 Marcus Blvd.
Hauppauge, New York 11788U.S.A.
1 800 645 4994
www.audiovox.com

Le nom XM et ses logos sont des marques
de commerce de XM Satellite Radio Inc.
Toutes les autres marques de commerce
appartiennent à leurs propriétaires respectifs.

© 2007 Audiovox Electronics Corporation.
Tous droits réservés.



Conçu pour les iPod



Conçu pour les iPhone