



Guide de l'utilisateur

Trousse pour véhicule pour les radios XM

Table des matières

Introduction	5
Caractéristiques	6
Information de sécurité et d'entretien	7
Ce que contient la boîte :	9
Socle pour véhicule	10
Installation dans le véhicule	13
Étape 1 : Choisissez un emplacement pour votre radio	14
Étape 2 : Installez la fixation de tableau de bord ou de pare-brise	16
Étape 3 : Fixez l'antenne à support magnétique	20
Étape 4 : Acheminez le câble de l'antenne à fixation magnétique	26
Berline/coupé avec antenne à l'arrière du toit :	31
Étape 5 : Raccordez l'antenne à fixation magnétique et l'adaptateur d'alimentation <i>PowerConnect</i>	37
Étape 6 : Raccordez l'audio	38
Dépannage	47
Fiche technique	53
Information sur les brevets	55
Information environnementale	55

Introduction

Caractéristiques

Merci d'avoir acheté la trousse pour véhicule pour les radios XM !

La trousse pour véhicule permet de déplacer facilement la radio SiriusXM dans un second véhicule afin de profiter de votre programmation préférée dans le véhicule de votre choix.

Compatible avec les radios Edge, OnyX, XpressRCi, XpressRC, XpressR et XpressEZ

Pour en savoir plus sur ce produit et d'autres produits et accessoires SiriusXM, visitez le site siriusxm.ca ou votre détaillant local.

*Radio FM obligatoire. Si votre véhicule est doté d'une entrée Aux, utilisez le câble Aux In inclus pour obtenir le meilleur rendement. Fonctionne aussi avec un adaptateur-cassette (vendu séparément)..

Information de sécurité et d'entretien



IMPORTANT ! Instructions d'installation personnelle et astuces fournies pour plus de commodité. Vous devez déterminer si vous possédez les connaissances, les aptitudes et les capacités physiques nécessaires pour correctement effectuer une installation. SiriusXM ne peut être tenue responsable des dommages ni des blessures découlant de l'installation ou de l'utilisation d'un produit SiriusXM ou d'un tiers. Vous devez vous assurer que tous les produits soient installés conformément les lois et les réglementations locales et de manière qu'il soit possible de conduire un véhicule en toute sécurité et sans distraction. Les garanties de produit SiriusXM ne couvrent pas l'installation, le retrait ni la réinstallation d'un produit.

- Ne pas exposer à des températures extrêmes (supérieures à 140 °F ou inférieures à -4 °F, ou supérieures à 60 °C ou inférieures à -20 °C).
- Ne pas exposer à l'humidité. Ne pas utiliser l'appareil près de l'eau ou sur l'eau. Ne pas toucher l'appareil avec les mains humides.
- Ne pas laisser de matières étrangères s'infiltrer dans l'appareil.
- Ne pas ranger l'appareil dans un endroit poussiéreux.
- Ne pas exposer l'appareil aux produits chimiques comme le benzène et les diluants. Ne pas utiliser de nettoyeurs liquides ou en aérosol. Nettoyer avec un chiffon humide et doux seulement.
- Ne pas exposer à la lumière directe du soleil pendant de longues périodes et ne pas exposer au feu, aux flammes ou autres sources de chaleur.
- Ne pas tenter de démonter et/ou réparer l'appareil soi-même.
- Ne pas échapper l'appareil ni le soumettre à des chocs importants.
- Ne pas placer d'objets lourds sur l'appareil.
- Ne pas soumettre l'appareil à une pression excessive.

Introduction

MISE EN GARDE !

- Le fait d'ouvrir le boîtier peut causer des chocs électriques.
- Assurez-vous d'introduire l'adaptateur d'alimentation *PowerConnect*^{MC} complètement dans l'allume-cigarette du véhicule ou dans la douille de l'adaptateur d'alimentation.
- Si vous utilisez *PowerConnect* comme option de raccordement audio, on conseille de ne pas insérer d'adaptateur multiprise dans le même allume-cigarette ou la même douille d'adaptateur d'alimentation pour alimenter d'autres appareils en même temps. Certains adaptateurs multiprises peuvent empêcher *PowerConnect* de fonctionner correctement.
- Quand vous utilisez cet appareil, nous recommandons de toujours garder les yeux sur la route et les mains sur le volant afin d'éviter les blessures, la mort et/ou des dommages à votre appareil, à vos accessoires et/ou à votre véhicule ou autres propriétés.
- L'installation dans le véhicule, l'activation du service et les fonctions de configuration de la radio ne doivent pas être exécutées pendant que le véhicule est en mouvement. Immobilisez le véhicule dans un endroit sûr avant d'entreprendre l'installation.

Votre appareil doit être placé dans un endroit de votre véhicule où il ne gênera pas le fonctionnement des dispositifs de sécurité, comme le déploiement des sacs gonflables. Le manquement de correctement placer l'appareil peut entraîner des blessures personnelles ou à d'autres, si l'appareil se détache lors d'un accident et/ou prévient le déploiement d'un sac gonflable.

Ce que contient la boîte :

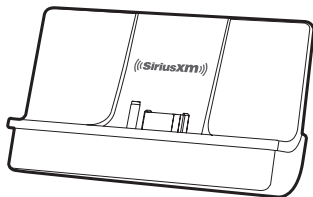

Socle pour véhicule



Câble d'entrée Aux

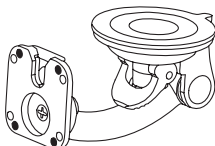

Fixation de pare-brise

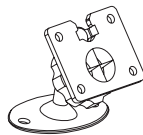

Installation sur
tableau de bord



Vis (4)

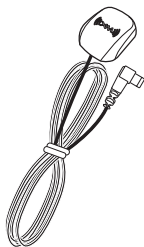

Antenne à fixation
magnétique

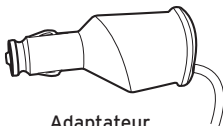

Adaptateur
d'alimentation
PowerConnect



Adaptateur
d'acheminement
de câble



Tampons de
préparation d'alcool

Introduction

Socle pour véhicule

Raccordements codés en couleurs

Le socle pour véhicule codé en couleurs facilite le raccordement. Il suffit d'assortir les couleurs aux extrémités du câble aux couleurs du socle pour vous y retrouver.

Vue arrière

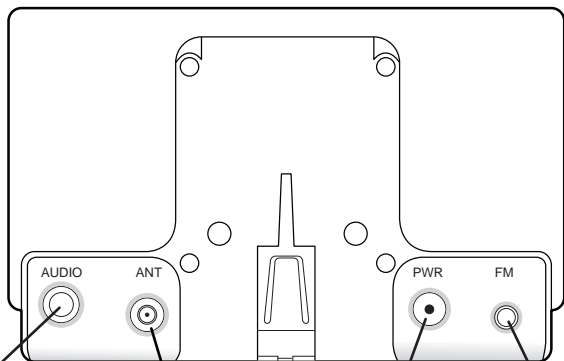

AUDIO (vert)
Raccordement du câble
Aux In ou de l'adaptateur
de cassette facultatif
(vendu séparément).

ANT (argent)
Raccordement
d'antenne magnétique.

PWR (rouge)
Raccord de
l'adaptateur
d'alimentation
PowerConnect.

FM (bleu)
Raccordement de
l'adaptateur FM
Direct facultatif
(vendu
séparément).

Guide-câbles

Le socle pour véhicule dispose d'un guide-câbles qui aide à organiser les câbles et les fils raccordés au socle. Pour acheminer un câble ou un fil d'un côté du socle à l'autre, utilisez le guide-câbles et introduisez le câble dans le guide-câbles tel qu'illustré.

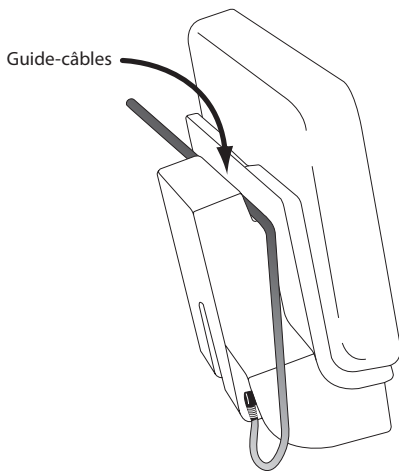

Installation dans le véhicule

Installation dans le véhicule



MISE EN GARDE ! NE TENTEZ PAS d'installer la trousse pour véhicule pendant que vous conduisez. Immobilisez le véhicule dans un endroit sûr avant d'entreprendre l'installation.

Étape 1 : Choisissez un emplacement pour votre radio

Quand vous installez le socle dans votre véhicule, choisissez un endroit qui ne bloque pas la vue, ne gêne pas l'utilisation des commandes et n'obstrue pas le sac gonflable. L'emplacement doit être facilement accessible et assurer la bonne visibilité de l'afficheur et ne doit pas exposer l'appareil directement au soleil, ce qui nuira à la visibilité de l'écran.

Vous trouverez plusieurs exemples de socle pour véhicule et de radio installés dans un véhicule : **A** est la méthode sur le tableau de bord avec la fixation de tableau de bord, et **B** est la méthode de pare-brise qui utilise la fixation de pare-brise.

Option 1

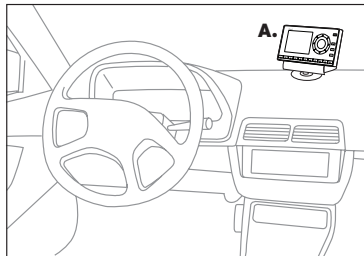

Option 2

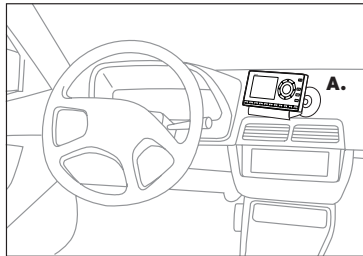

Option 3

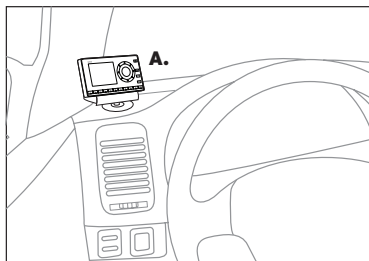

Option 4

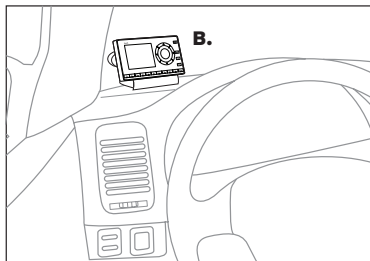

Option 5

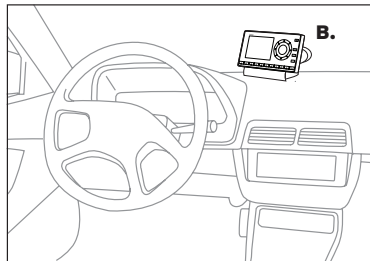

Installation dans le véhicule

Étape 2 : Installez la fixation de tableau de bord ou de pare-brise

Suivez les instructions dans les pages qui suivent selon la méthode de fixation choisie.



NOTE ! Le socle pour véhicule *PowerConnect* est compatible avec les fixations à fente en T de tableau de bord et de prise d'air. Si votre véhicule est déjà doté d'une fixation pour tableau de bord ou pour prise d'air, vous pouvez continuer de l'utiliser avec ce socle et sauter cette étape.

Installer la fixation de tableau de bord :



MISE EN GARDE ! L'adhésif utilisé pour la fixation de tableau de bord peut être difficile à enlever. N'installez pas cette fixation sur des surfaces de cuir (communiquiez avec votre concessionnaire automobile si vous ne connaissez pas la surface de votre tableau de bord), et assurez-vous que la température de l'air est d'au moins 60 °F (15 °C) pendant l'installation. S'il ne fait pas au moins 60 °F, allumez la chaufferette du véhicule pour faire monter la température à 60 °F.

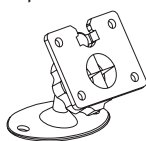

- 1 Trouvez une surface plane pour installer la fixation de tableau de bord. Assurez-vous qu'il y a suffisamment d'espace pour installer le socle pour véhicule *PowerConnect* et la radio.
- 2 Orientez la fixation de tableau de bord avant de coller celle-ci. Desserrez le bouton et ajustez le pied adhésif en fonction de l'endroit choisi à l'étape 1 : Choisissez un emplacement pour votre radio, à la page 14.

- Les options 1 et 3 doivent être orientées comme 1.
- L'option 2 doit être orientée comme 2.

- 3 La plaque de montage du socle peut être inclinée dans différentes directions. Ajustez-la selon les particularités de votre véhicule. Quand le socle est correctement orienté, serrez le bouton.

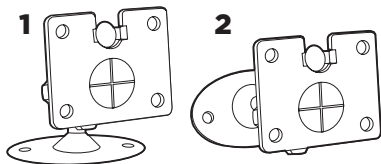

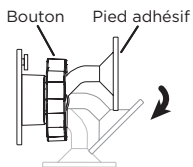

Plaque de fixation du socle

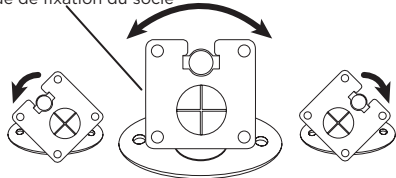

- 4 Fixez la fixation de tableau de bord au socle pour véhicule PowerConnect à l'aide des 4 vis fournies.
- 5 Avant de fixer la fixation de tableau de bord à ce dernier, passez aux étapes suivantes et complétez le reste de l'installation de manière que les câbles soient raccordés au socle.
- 6 Une fois les câbles raccordés au socle, nettoyez la surface de montage du véhicule avec un tampon d'alcool et laissez sécher complètement.
- 7 Pelez l'endos de la pellicule adhésive. Positionnez, pressez et maintenez la fixation de tableau de bord en place pendant 30 secondes.

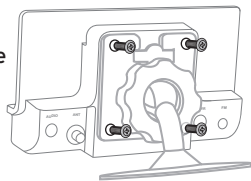

IMPORTANT ! Laissez l'adhésif coller (sécher) pendant au moins 2 à 4 heures avant d'utiliser la fixation. La fixation devrait être parfaitement collée après 24 heures.



ASTUCE ! Pour retirer la fixation de tableau de bord, soulevez soigneusement le tampon adhésif avec les doigts ou une cuillère. Chauffer le coussin avec un sèche-cheveux pendant plusieurs minutes peut contribuer à ramollir l'adhésif.

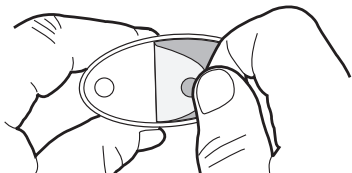

Installation dans le véhicule

Installer la fixation de pare-brise :



IMPORTANT ! Certaines provinces et municipalités peuvent interdire de conduire alors qu'une fixation est collée dans le pare-brise. Si vous roulez dans ces endroits, vous devez plutôt utiliser l'option de fixation sur le tableau de bord ou la prise d'air. Renseignez-vous sur les restrictions qui s'appliquent à votre région. Sirius XM Radio Inc. n'assume aucune responsabilité concernant les contraventions, pénalités ou dommages découlant de la violation de cet avis.

- 1 Fixez la fixation de pare-brise au socle pour véhicule *PowerConnect* à l'aide des 4 vis fournies.
- 2 Avant de fixer la fixation de pare-brise à ce dernier, passez aux étapes suivantes et complétez le reste de l'installation de manière que les câbles soient raccordés au socle.

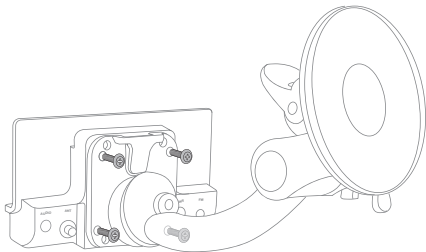

- 3 Une fois les câbles raccordés au socle, repérez un endroit sur le pare-brise pour installer la fixation. Assurez-vous que l'espace permet d'installer la radio, et qu'elle ne bloque pas la vue du conducteur ou le déploiement d'un sac gonflable. (L'emplacement des sacs gonflables est indiqué par les logos "SRS".)
- 4 Nettoyez la surface avec un tampon de préparation d'alcool et laissez sécher complètement.



Note ! Par souci de clarté, l'illustration qui suit ne montre pas le socle fixé à la fixation de pare-brise, mais le socle doit être fixé avant de continuer.

- 5** Maintenez la fixation pressée contre le pare-brise. Abaissez ensuite complètement le levier pour fixer la fixation au pare-brise.
- 6** Desserrez le bouton de la fixation de pare-brise pour ajuster la hauteur de la radio et assurer la meilleure vue possible. Quand la hauteur est appropriée, serrez le bouton. La plaque de montage du socle peut pivoter à gauche ou à droite, et peut être ajustée en haut ou en bas, afin que le conducteur ait une vue optimale de la radio.

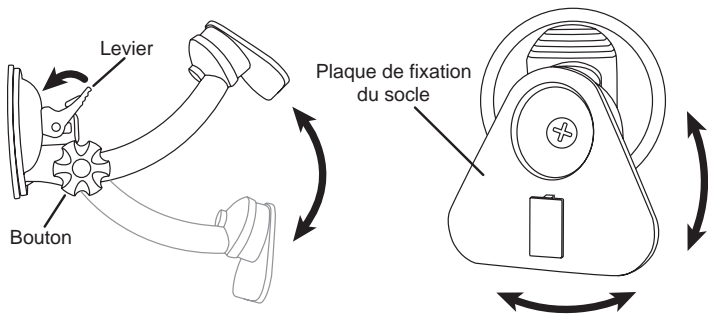
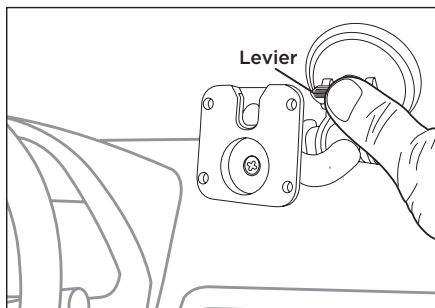

Installation dans le véhicule

Étape 3 : Fixez l'antenne à support magnétique

Installez l'antenne à fixation magnétique à l'extérieur du véhicule, sur une surface horizontale toujours orientée en direction du ciel. L'antenne est dotée d'un puissant aimant qui adhère à toute surface de métal du véhicule, mais n'endommagera pas le véhicule.

Pour installer l'antenne à fixation magnétique :

- 1 Choose the best location for the antenna considering your vehicle type. Pay particular attention to any accessories that you may have like luggage racks and how frequently you may use them.



Berline/coupé : Nous recommandons de fixer l'antenne tout juste au-dessus du pare-brise ou de la lunette arrière, comme indiqué.

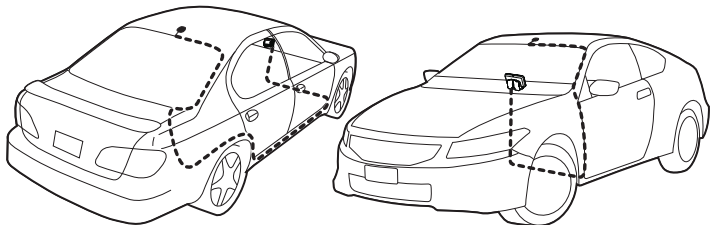

VUS : Nous recommandons de fixer l'antenne à l'arrière du toit, comme indiqué.

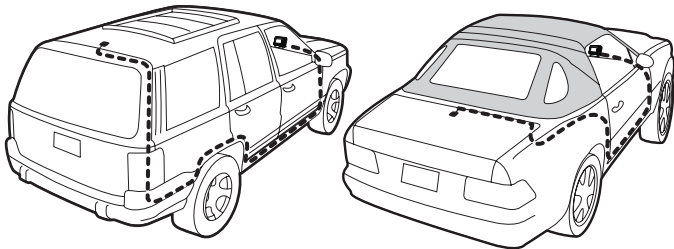

Décapotable : Nous recommandons de fixer l'antenne sur le bord avant du coffre arrière, comme indiqué.

Camion pick-up : Nous recommandons de fixer l'antenne tout juste au-dessus du pare-brise, comme indiqué.



IMPORTANT ! Consultez un installateur professionnel si le toit ou le capot de votre véhicule n'est pas métallique (ex. : fibre de verre), ou si vous éprouvez de la difficulté à trouver un endroit pour installer l'antenne.

- 2 Nettoyez la surface de l'emplacement choisi avec un tampon de préparation d'alcool et laissez sécher complètement.

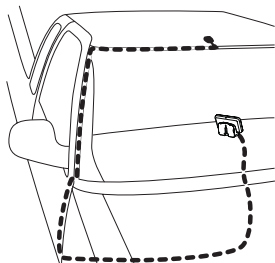

Installation dans le véhicule

- 3** Si vous installez l'antenne sur le bord de la toiture ou du capot, installez l'adaptateur d'acheminement du câble de manière à diriger le câble vers le bas.

Sans adaptateur
d'acheminement
du câble

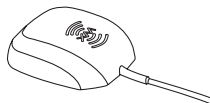

Avec adaptateur
d'acheminement
du câble



Orientation de l'adaptateur
d'acheminement de câble

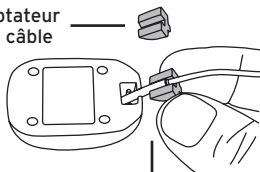

Placez le câble
d'antenne dans la rain-
ure de l'adaptateur

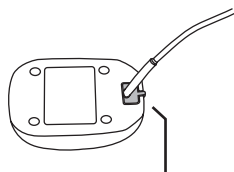

Glissez l'adaptateur
d'acheminement du câble le
long du câble d'antenne et
enfoncez-le dans l'antenne
jusqu'à ce qu'il affleure la base
de l'antenne

- 4 Placez l'antenne à l'endroit choisi. Suivez les conseils et les mises en garde dans les pages qui suivent.

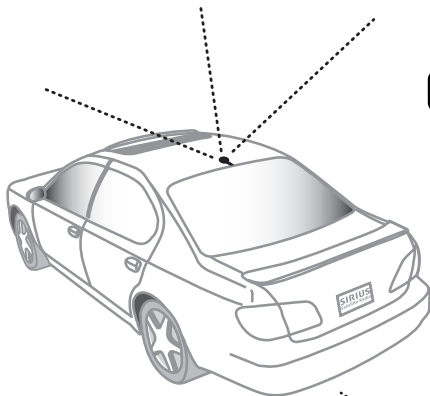

ASTUCE ! Fixez l'antenne sur le toit (pour la plupart des véhicules) ou le coffre arrière (pour les décapotables) où la vue du ciel est directe dans toutes les directions.

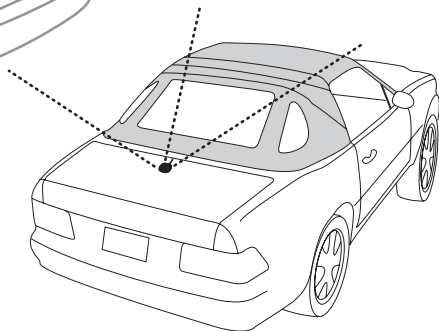

Installation dans le véhicule



MISE EN GARDE ! N'installez pas l'antenne à l'intérieur du véhicule, par exemple, sur le tableau de bord.

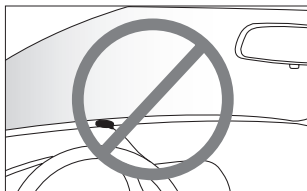

MISE EN GARDE ! N'installez pas l'antenne sur les montants avant, arrière ou latéraux du véhicule.

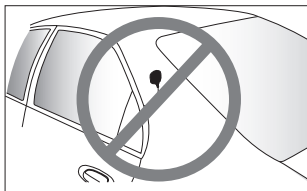

MISE EN GARDE ! N'installez pas l'antenne près d'un porte-bagages de toit. Ajustez le porte-bagages de manière à l'éloigner davantage de l'antenne ou rapprochez l'antenne du centre du toit.

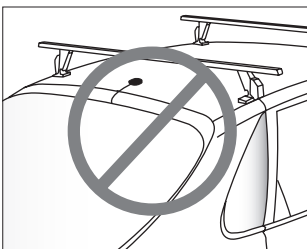



MISE EN GARDE ! N'installez pas l'antenne à fixation magnétique près d'une autre antenne. Installez-la à au moins 3 pouces de distance.

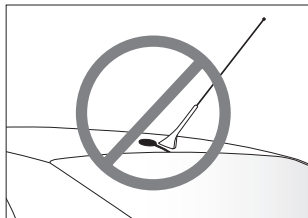

Installation dans le véhicule

Étape 4 : Acheminez le câble de l'antenne à fixation magnétique

Avant de commencer à acheminer le câble d'antenne, lisez ces instructions générales sur la façon d'acheminer et de dissimuler le câble d'antenne. Acheminez ensuite le câble d'antenne en suivant procédant comme indiqué ci-dessous, selon le type de véhicule.

Utilisez un couteau de mastic de plastique arrondi, une carte de crédit, un couteau de plastique ou un outil émoussé semblable pour soulever la moulure de la fenêtre

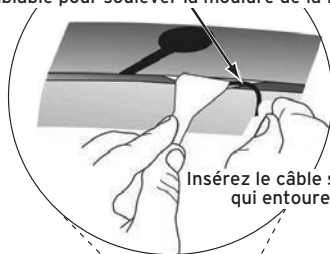

Insérez le câble sous la moulure qui entoure la fenêtre

Acheminez le câble sous la moulure de caoutchouc autour de la fenêtre

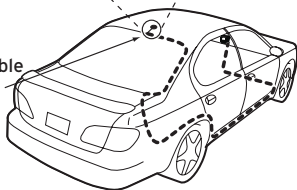

Acheminez le câble sous la moulure de la lunette arrière et dissimulez-le autour de l'ouverture du coffre arrière. Tirez le bourrelet de calfeutrage de l'ouverture du coffre arrière

Évitez les virages trop prononcés en acheminant le câble sur quelques pouces dans le bourrelet



Tirez le bourrelet de l'ouverture du réservoir



Dissimulez le câble dans le bourrelet. Acheminez le câble sur plusieurs pouces dans le bourrelet afin d'éviter de le plier trop.

Sortez le câble du bourrelet et acheminez-le du coffre arrière à l'habitacle

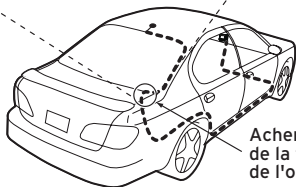
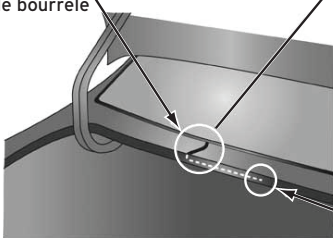

Acheminez le câble hors de la moulure de la fenêtre et dans le bourrelet autour de l'ouverture du coffre

Installation dans le véhicule

Sortez le câble du bourrelet, dans le coffre arrière

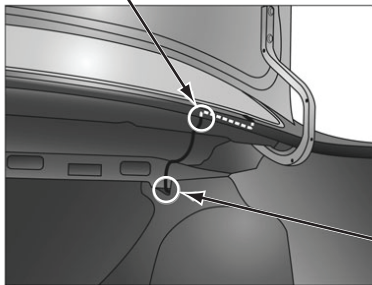

Acheminez le câble sur la paroi du coffre arrière, jusque dans l'habitacle, par l'écart ou la conduite, le long du harnais de câblage existant

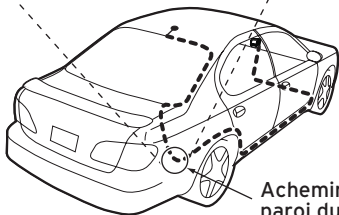

Acheminez le câble le long de la paroi du coffre et dans l'habitacle

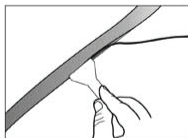

Utilisez un couteau de mastic de plastique arrondi ou un outil émoussé semblable et dissimulez le câble sous la garniture. Continuez jusqu'à l'avant du véhicule

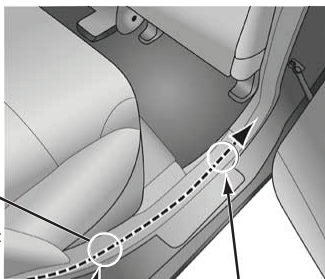

Acheminez le câble sous la garniture ou le revêtement de siège

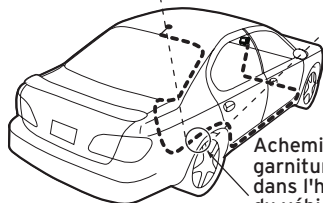

Continuez d'acheminer le câble sous la garniture ou la carquette jusqu'à l'avant du véhicule

Acheminez le câble depuis la garniture intérieure du coffre, dans l'habitacle et vers l'avant du véhicule

Installation dans le véhicule

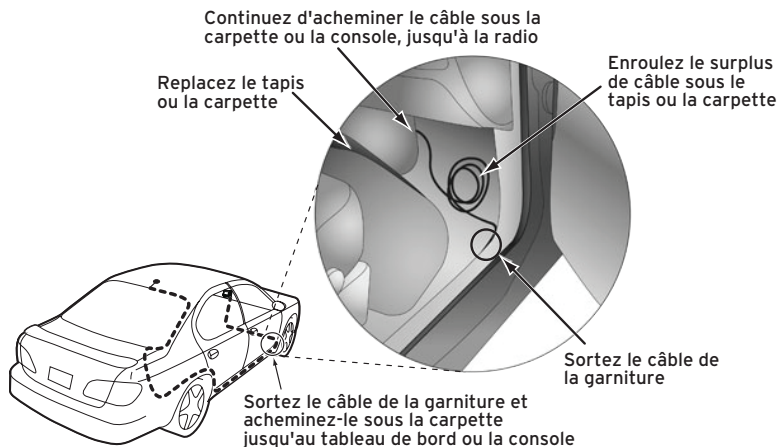

ASTUCE ! Laissez toujours suffisamment de câble libre pour permettre d'ouvrir les portières ou le coffre arrière. Utilisez des articles usuels, comme du ruban d'électricien, pour fixer les câbles dans certains endroits afin que les charnières ne coincent pas le câble dans la porte. Dissimulez le surplus de câble dans la garniture.

Berline/coupé avec antenne à l'arrière du toit :

- 3** Acheminez le câble d'antenne sous la moulure de caoutchouc qui entoure la lunette arrière. Utilisez un couteau de mastic en plastique arrondi ou un outil émoussé semblable pour soulever la moulure de caoutchouc autour de la lunette arrière et poussez le câble d'antenne sous la moulure. Acheminez le câble d'antenne autour de la lunette, vers le point le plus bas. Si la lunette arrière ne dispose pas d'une moulure en caoutchouc, nous recommandons de consulter un installateur professionnel.
- 4** Acheminez le câble d'antenne au travers de la moulure de la fenêtre et dans la garniture étanche en caoutchouc autour de l'ouverture du coffre arrière. Soulevez la garniture étanche de l'ouverture et introduisez-y le câble, puis remettez la garniture en place. Pour éviter les replis prononcés dans le câble, acheminez le câble quelques pouces à l'intérieur du bourrelet, puis retirez le câble du bourrelet à l'intérieur du coffre. Éloignez le câble des charnières, engrenages, etc., qui peuvent l'endommager.
- 5** Acheminez le câble à l'extérieur de la garniture de caoutchouc et le long de la paroi du coffre. Continuez d'acheminer le câble dans l'habitacle, par une conduite ou le long d'un harnais de câbles existant.
- 6** Acheminez le câble dans l'habitacle sous la garniture intérieure, vers l'avant du véhicule. Utilisez un couteau de mastic en plastique arrondi ou un outil émoussé

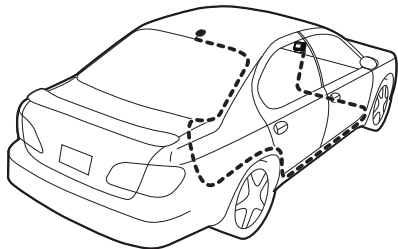

Installation dans le véhicule

semblable pour soulever la garniture de plastique suffisamment pour y introduire le câble. Évitez les sacs gonflables latéraux sur les montants arrière et au-dessus des portières. L'emplacement des sacs gonflables est indiqué par les logos "SRS". Prenez aussi garde de ne pas coincer ou couper le câble.

- Sortez le câble de la garniture, près de l'avant de l'habitacle, et acheminez-le sous la carpe, vers le tableau de bord ou la console. Enroulez le surplus de câble dans un endroit dissimulé, comme sous la carpe, en l'éloignant des pédales ou des commandes du véhicule. Fixez le surplus de câble avec des serre-câbles (vendus séparément).
- Sortez l'extrémité du câble au socle pour véhicule PowerConnect. Laissez suffisamment de câble pour pouvoir facilement le raccorder au connecteur d'antenne du socle.
- Passez à l'étape 5 "Raccordez l'antenne à fixation magnétique et l'adaptateur d'alimentation PowerConnect" à la page 38.

Berline/coupé avec antenne à l'avant du toit

- Acheminez le câble d'antenne sous la moulure de caoutchouc qui entoure le pare-brise. Utilisez un couteau de mastic en plastique arrondi ou un outil émoussé semblable pour soulever la moulure de caoutchouc autour du pare-brise et poussez le câble d'antenne sous la moulure. Acheminez le câble d'antenne autour de

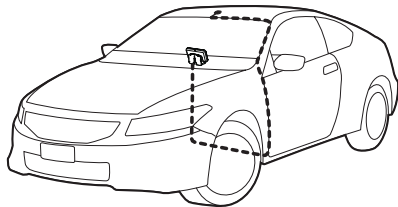

pare-brise, vers le point le plus bas.

- 2** Dans le coin inférieur du pare-brise, sortez le câble de la moulure et acheminez-le dans la garniture étanche en caoutchouc autour de l'ouverture de la portière. Soulevez la garniture étanche de l'ouverture et introduisez-y le câble, puis remettez la garniture en place. Acheminez le câble à l'intérieur de la garniture étanche jusqu'au bas de l'ouverture de la portière.
- 3** Sortez le câble de la garniture étanche au bas de l'ouverture de la portière et acheminez-le sous la carquette, vers le tableau de bord.
- 4** Enroulez le surplus de câble dans un endroit dissimulé, comme sous la carquette, en l'éloignant des pédales ou des commandes du véhicule. Fixez le surplus de câble avec des serre-câbles.
- 5** Sortez l'extrémité du câble au socle pour véhicule PowerConnect. Laissez suffisamment de câble pour pouvoir facilement le raccorder au connecteur d'antenne du socle.
- 6** Passez à l'étape 5 "Raccordez l'antenne à fixation magnétique et l'adaptateur d'alimentation PowerConnect" à la page 37.

Véhicule utilitaire sport (VUS)

- 1** Acheminez le câble d'antenne sous la garniture étanche en caoutchouc de la lunette/portière arrière, le long du hayon. Soulevez la garniture étanche de l'ouverture et introduisez-y le câble, puis remettez la garniture en place.

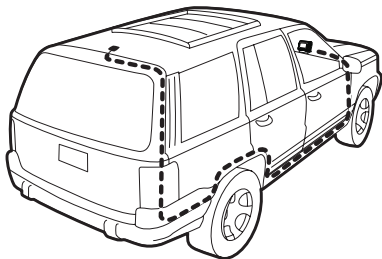

Installation dans le véhicule

Sortez le câble de la garniture étanche et acheminez-le dans l'habitacle sous la garniture intérieure. Évitez les charnières ou les engrenages qui peuvent pincer ou couper le câble.

- 2** Acheminez le câble dans l'habitacle du VUS sous la garniture intérieure, vers l'avant du véhicule. Utilisez un couteau de mastic en plastique arrondi ou un outil émoussé semblable pour soulever la garniture de plastique suffisamment pour y introduire le câble. Évitez les sacs gonflables latéraux sur les montants arrière et au-dessus des portières. L'emplacement des sacs gonflables est indiqué par les logos "SRS". Prenez aussi garde de ne pas coincer ou couper le câble.
- 3** Sortez le câble de la garniture, près de l'avant de l'habitacle, et acheminez-le sous la carquette, vers le tableau de bord ou la console. Enroulez le surplus de câble dans un endroit dissimulé, comme sous la carquette, en l'éloignant des pédales ou des commandes du véhicule. Fixez le surplus de câble avec des serre-câbles (vendus séparément).
- 4** Sortez l'extrémité du câble au socle pour véhicule PowerConnect. Laissez suffisamment de câble pour pouvoir facilement le raccorder au connecteur d'antenne du socle.
- 5** Passez à l'étape 5 "Raccordez l'antenne à fixation magnétique et l'adaptateur d'alimentation PowerConnect" à la page 37.

Décapotable

- 1** Acheminez le câble de l'antenne dans le coffre, au bord avant du couvercle du coffre. Évitez de plier excessivement le câble. Attachez ou collez le câble avec du ruban à l'intérieur du couvercle du coffre, jusqu'à l'entretoise de la charnière du couvercle du coffre.
- 2** Laissez suffisamment de mou pour permettre d'ouvrir et de fermer facilement le couvercle du coffre et d'éloigner le câble des charnières,

engrenages, etc., qui peuvent pincer ou couper le câble. Acheminez le câble le long de la paroi du coffre et dans l'habitacle, par un conduit ou le long d'une tresse de câbles existante.

- 3** Acheminez le câble dans l'habitacle sous la garniture intérieure, vers l'avant du véhicule. Utilisez un couteau de mastic en plastique arrondi ou un outil émoussé semblable pour soulever la garniture de plastique suffisamment pour y introduire le câble. Évitez les sacs gonflables latéraux sur les montants arrière et au-dessus des portières. L'emplacement des sacs gonflables est indiqué par les logos "SRS". Prenez aussi garde de ne pas coincer ou couper le câble.
- 4** Sortez le câble de la garniture, près de l'avant de l'habitacle, et acheminez-le sous la carpe, vers le tableau de bord ou la console. Enroulez le surplus de câble dans un endroit dissimulé, comme sous la carpe, en l'éloignant des pédales ou des commandes du véhicule. Fixez le surplus de câble avec des serre-câbles (vendus séparément).
- 5** Sortez l'extrémité du câble au socle pour véhicule PowerConnect. Laissez suffisamment de câble pour pouvoir facilement le raccorder au connecteur d'antenne du socle.
- 6** Passez à l'étape 5 "Raccordez l'antenne à fixation magnétique et l'adaptateur d'alimentation PowerConnect" à la page 37.

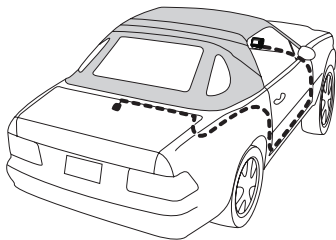

Installation dans le véhicule

Camion pick-up

- 1** Utilisez un couteau de mastic en plastique arrondi ou un outil émoussé semblable pour soulever la moulure de caoutchouc autour du pare-brise et poussez le câble d'antenne sous la moulure.
- 2** Continuez d'enfoncer le câble sous la moulure du pare-brise vers le coin inférieur.
- 3** Dans le coin inférieur du pare-brise, sortez le câble de la moulure et acheminez-le dans la garniture étanche en caoutchouc autour de l'ouverture de la portière. Soulevez la garniture étanche de l'ouverture et introduisez-y le câble, puis remettez la garniture en place. Acheminez le câble à l'intérieur de la garniture étanche jusqu'au bas de l'ouverture de la portière.
- 4** Sortez le câble de la garniture étanche au bas de l'ouverture de la portière et acheminez-le sous la carquette, vers le tableau de bord. Enroulez le surplus de câble dans un endroit dissimulé, comme sous la carquette, en l'éloignant des pédales ou des commandes du véhicule. Fixez le surplus de câble avec des serre-câbles.
- 5** Sortez l'extrémité du câble au socle pour véhicule PowerConnect. Laissez suffisamment de câble pour pouvoir facilement le raccorder au connecteur d'antenne du socle.
- 6** Passez à l'étape 5 "Raccordez l'antenne à fixation magnétique et l'adaptateur d'alimentation PowerConnect" à la page 37.

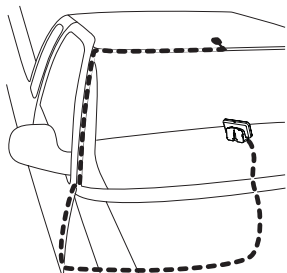

Étape 5 : Raccordez l'antenne à fixation magnétique et l'adaptateur d'alimentation *PowerConnect*

- 1 Branchez l'antenne à fixation magnétique dans la prise **ANT argent** sur le socle pour véhicule *PowerConnect*.

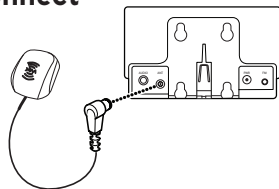

- 2 Insérez l'adaptateur d'alimentation *PowerConnect* dans l'allume-cigarette du véhicule ou dans la douille de l'adaptateur d'alimentation.

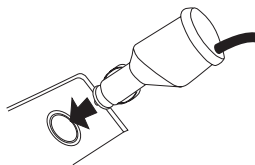

- 3 Branchez l'adaptateur d'alimentation *PowerConnect* dans la prise **PWR rouge** sur le socle.

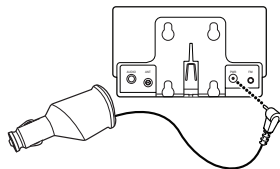

Installation dans le véhicule

Étape 6 : Raccordez l'audio

Pour écouter par la radio stéréo ou FM de la voiture, choisissez l'une des options d'entrée audio suivantes :

- **Option 1 : Meilleur** : Utilisez le **câble d'entrée Aux** inclus si le système stéréo du véhicule possède une entrée auxiliaire. Consultez le guide de l'utilisateur du véhicule pour connaître l'emplacement de la prise d'entrée auxiliaire, ou consultez votre concessionnaire automobile.



ASTUCE ! La prise d'entrée auxiliaire peut se trouver à l'avant de la radio d'auto, à l'arrière de la radio, n'importe où sur le panneau du tableau de bord, à l'intérieur du coffre à gants ou à l'intérieur de la console centrale entre les deux sièges avant.

- **Option 2 : Mieux** : Utilisez un **adaptateur-cassette** si le véhicule dispose d'un lecteur de cassette intégré. Les adaptateurs-cassettes sont vendus séparément et peuvent être achetés chez un détaillant d'appareils électroniques, ou sur le site www.siriusxm.ca.
- **Option 3 : Bon** : Utilisez l'adaptateur d'alimentation **PowerConnect** pour écouter le son par la radio FM du véhicule.
- **Option 4 : Meilleur** : Utilisez l'adaptateur FM Direct si aucune des trois options de raccordement audio précédentes ne convient à votre véhicule, puis utilisez l'adaptateur FM Direct (vendu séparément). L'adaptateur FM Direct, qui doit être installé par un professionnel, raccorde directement la radio à la radio FM du véhicule. Pour en savoir plus, adressez-vous au détaillant duquel vous avez acheté la radio, ou allez à www.siriusxm.ca.

Suivez les instructions d'installation dans les sections qui suivent correspondant à l'option de raccordement audio que vous avez choisie.

Option 1 : Instructions d'installation de câble Aux In

- 1 Branchez une extrémité du câble Aux In dans la prise **AUDIO** verte du socle.



- 2 Branchez l'autre extrémité dans la prise d'entrée auxiliaire du système stéréo du véhicule.
- 3 Insérez la radio dans le socle.
- 4 Assurez-vous que le véhicule se trouve à l'extérieur et que l'antenne dispose d'une vue directe du ciel.
- 5 Allumez la radio en appuyant sur le **bouton Power**.
- 6 Si la radio n'est pas encore activée, assurez-vous qu'elle est syntonisée à la station 1.
- 7 Allumez le système stéréo du véhicule. Réglez-le pour écouter la source d'entrée auxiliaire. Vous devriez entendre le son SiriusXM par le système stéréo du véhicule. L'installation est terminée.
- 8 Retournez à « Étape 2 : Installez la fixation de tableau de bord ou de pare-brise » à la page 16 et terminez l'installation de la fixation de tableau de bord ou de pare-brise. L'installation est alors terminée.

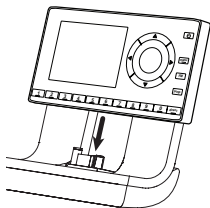

Installation dans le véhicule

- 9 La sortie de niveau sonore de la radio peut être augmentée ou baissée au besoin de manière à correspondre avec les autres sources du véhicule. Consultez les instructions dans le Guide de l'utilisateur de votre radio.

Si la réception du signal est bonne (au moins une barre de puissance de signal d'antenne), mais que vous n'entendez pas SiriusXM, assurez-vous que le système stéréo du véhicule est réglé à la source d'entrée auxiliaire (étape 7). Assurez-vous également que le niveau audio est réglé à une intensité suffisamment élevée pour être entendue (étape 9). Voir "Dépannage" on page 48 pour en savoir plus.

Option 2 : Instructions d'installation de l'adaptateur-cassette

- 1 Branchez l'adaptateur-cassette dans la prise **AUDIO verte** du socle.
- 2 Insérez l'adaptateur-cassette dans le lecteur de cassette du véhicule. Pour ce, vous devrez peut-être allumer le système stéréo du véhicule.
- 3 Insérez la radio dans le socle.
- 4 Assurez-vous que le véhicule se trouve à l'extérieur et que l'antenne dispose d'une vue directe du ciel.
- 5 Allumez la radio en appuyant sur le **bouton Power**.
- 6 Si la radio n'est pas encore activée, assurez-vous qu'elle est syntonisée à la station 1.
- 7 Si ce n'est déjà fait, allumez le système stéréo du véhicule. Réglez-le pour écouter la source de cassette. Vous devriez entendre le son SiriusXM par le système stéréo du véhicule. L'installation est terminée.
- 8 Retournez à « Étape 2 : Installez la fixation de tableau de bord ou de pare-brise » à la page 16 et terminez l'installation de la fixation de tableau de bord ou de pare-brise. L'installation est alors terminée.
- 9 La sortie de niveau sonore de la radio peut être augmentée ou baissée

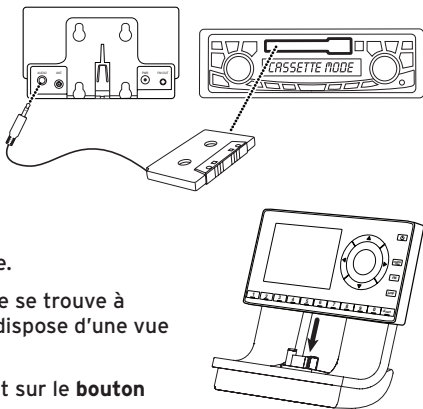

Installation dans le véhicule

au besoin de manière à correspondre avec les autres sources du véhicule. Consultez les instructions dans le Guide de l'utilisateur de votre radio.

Si la réception du signal est bonne (au moins une barre de puissance de signal d'antenne), mais que vous n'entendez pas SiriusXM, assurez-vous que le système stéréo du véhicule est réglé à la source d'entrée auxiliaire (étape 7) Assurez-vous également que le niveau audio est réglé à une intensité suffisamment élevée pour être entendue (étape 9). Voir "Dépannage" on page 48 pour en savoir plus.

Option 3 : Instructions d'installation *PowerConnect*

- 1 Insérez la radio dans le socle.
- 2 Assurez-vous que le véhicule se trouve à l'extérieur et que l'antenne dispose d'une vue directe du ciel.
- 3 Vous devrez d'abord trouver une station FM disponible. Une station FM disponible est une station inutilisée par une station de radio FM de la région. Quand vous syntonisez la radio FM à une station disponible, vous devriez entendre des parasites ou un silence – pas de discussion ni de musique.

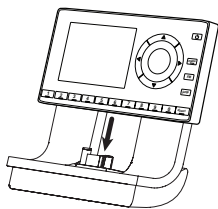

- ASTUCE !** Vous devrez utiliser la fonction de syntonisation 'manuelle' de la radio FM du véhicule pour syntoniser toutes les stations FM une à une. Allumez la radio FM du véhicule. Commencez à 88,1 et utilisez la fonction de syntonisation « manuelle » de la radio FM du véhicule pour syntoniser chacune des stations FM une à une (88,1 suivie de 88,3, etc.) pour repérer les stations qui ne sont pas utilisées par une station de radio FM locale. Inscrivez chaque station FM qui diffuse seulement des parasites ou aucun son, jusqu'à ce que vous atteigniez 107,9.
- 4 Choisissez la première station FM de votre liste à l'étape 4. Allumez la radio FM du véhicule (si ce n'est déjà fait) et syntonisez-la à cette station FM.
 - 5 Allumez la radio en appuyant sur le **bouton Power**.
 - 6 Si la radio n'est pas encore activée, assurez-vous qu'elle est syntonisée à la station 1.
 - 7 Programmez votre radio pour émettre la station FM choisie à l'étape 5. Vous devrez peut-être d'abord allumer l'émetteur FM de la radio. Consultez le guide de l'utilisateur qui accompagne la radio.

Installation dans le véhicule

- 8** Vous devriez entendre la station 1 SiriusXM par la radio FM du véhicule. Si vous êtes satisfait de la qualité du son, retournez à « Étape 2 : Installez la fixation de tableau de bord ou de pare-brise » à la page 16 et terminez l'installation de la fixation de tableau de bord ou de pare-brise. L'installation est alors terminée.



ASSORTISSEZ LES STATIONS FM

- 9** Vous devriez entendre la station 1 SiriusXM par la radio FM du véhicule. Si vous êtes satisfait de la qualité du son, l'installation est terminée.
- 10** Si la station FM sélectionnée ne vous convient pas, essayez les autres stations FM de votre liste jusqu'à ce que vous en trouviez une qui vous satisfait. Vous devrez à chaque fois syntoniser la radio FM du véhicule à la station FM, puis programmer la radio pour émettre le signal à la même station FM (étapes 4 et 7).

Si la réception du signal est bonne (au moins une barre dans le coin inférieur gauche de l'afficheur), mais que vous n'entendez pas SiriusXM, vérifiez que la radio et la radio FM du véhicule sont toutes deux syntonisées à la même station FM (étapes 4 et 7). Assurez-vous également que la station FM choisie convient dans votre région (étape 3). Vérifiez que rien n'est branché dans la prise **AUDIO** du socle de véhicule. Voir "Dépannage" on page 48 pour en savoir plus.

Option 4 : Installation de l'adaptateur FM Direct

L'adaptateur FM Direct doit être installé par un professionnel. Une installation effectuée par un professionnel peut améliorer la réception de la radio et réduire considérablement la visibilité des fils. Pour en savoir plus, renseignez-vous auprès du détaillant qui vous a vendu la radio, ou allez à www.siriusxm.ca.

Dépannage

Votre trousse pour second véhicule a été conçue pour éviter tous les problèmes, mais si vous éprouvez quelque difficulté, essayez ceci :

- Vérifiez que tous les raccordements sont solides.
- Assurez-vous que la douille d'alimentation du véhicule est propre et sans corrosion.
- Assurez-vous que la radio a été raccordée comme indiqué dans ce guide de l'utilisateur. Vérifiez que l'adaptateur d'alimentation *PowerConnect* est branché dans l'allume-cigarette du véhicule ou la douille d'adaptateur d'alimentation et que la DÉL de l'adaptateur d'alimentation *PowerConnect* est allumée. Sinon, il se peut que le véhicule doive tourner pour alimenter la douille.

Si vous voyez ceci à l'écran :	Essayez ceci :
Acquiring Signal ou No Signal	<ul style="list-style-type: none">• Assurez-vous que le véhicule est à l'extérieur et que l'antenne ait une vue directe du ciel.• Assurez-vous que l'antenne à fixation magnétique est installée à l'extérieur du véhicule.• Éloignez l'antenne des obstacles. Par exemple, si vous êtes garé dans un garage souterrain, vous devriez recevoir un signal quand vous quittez le garage.
Check Antenna Connection ou Check Antenna ou Antenna	<ul style="list-style-type: none">• Assurez-vous que le câble d'antenne est solidement branché dans le socle de véhicule.• Assurez-vous que le câble n'est pas plié ou brisé.• Éteignez la radio, puis rallumez-la, pour rétablir ce message.• Si le message reste affiché, le câble d'antenne à fixation magnétique a probablement été endommagé. Remplacez l'antenne.

Si vous voyez ceci à l'écran :		Essayez ceci :
Channel Off Air		<ul style="list-style-type: none"> • La station choisie ne diffuse pas présentement. Syntonisez une autre station.
Loading		<ul style="list-style-type: none"> • La radio acquiert le son ou l'information d'émission. Ce message disparaît généralement après quelques secondes.
Updating		<ul style="list-style-type: none"> • La radio met à jour le code de cryptage. Attendez que la mise à jour soit terminée. • Vous tentez peut-être de syntoniser une station bloquée ou non disponible. Syntonisez une autre station.
–		<ul style="list-style-type: none"> • Aucune information d'émission, comme le nom de l'artiste, le titre de la chanson ou la station n'existe.
Si ceci survient :		Essayez ceci :
Vous ne recevez pas toutes les stations auxquelles vous êtes abonné		<ul style="list-style-type: none"> • Assurez-vous que vous êtes abonné au service en suivant les étapes données dans le guide de l'utilisateur qui accompagne la radio. • Allez à www.xmradio.ca/refresh et suivez les instructions pour rafraîchir la radio. • Appelez au 1-888-438-9677 pour en savoir plus.
Son trop faible		<ul style="list-style-type: none"> • Montez le volume de votre système stéréo ou montez le niveau sonore de votre radio jusqu'à ce que la qualité sonore s'améliore. Consultez les instructions dans le Guide de l'utilisateur de votre radio.

Dépannage

Si ceci survient :	Essayez ceci :
Aucun son quand vous utilisez le câble Aux In ou l'adaptateur-cassette	<ul style="list-style-type: none">• Assurez-vous que tous les câbles entre la radio et le système stéréo de votre véhicule sont solidement branchés.• Assurez-vous que vous avez choisi la source d'entrée appropriée au système stéréo de votre véhicule.• Assurez-vous que l'émetteur FM de la radio est éteint et montez le son de la radio. Consultez les instructions dans le Guide de l'utilisateur de votre radio.
Le son fluctue ou comporte des parasites	<ul style="list-style-type: none">• Vérifiez que tous les câbles sont solidement branchés.• Si vous utilisez <i>PowerConnect</i> pour écouter par la radio FM de votre véhicule, et que le problème perdure, il s'agit probablement de parasites provenant d'une autre station FM ou commerciale. Vous devrez trouver une station FM inutilisée ou disponible dans votre région. Voir l'étape step 4 on page 43.• Si vous utilisez <i>PowerConnect</i> et que vous ne parvenez pas à régler le problème de son, essayez de raccorder l'audio à l'aide du câble Aux In ou de l'adaptateur-cassette (voir l page 39 et la page 41.) Si vous ne pouvez utiliser ces solutions, utilisez un adaptateur FM Direct (voir la page 44.)
Aucun son quand vous utilisez <i>PowerConnect</i> ou l'adaptateur FM Direct	<ul style="list-style-type: none">• Assurez-vous que votre radio et la radio FM de votre véhicule sont syntonisées à la même station FM.• Vérifiez que l'émetteur FM de la radio est allumé. Consultez les instructions dans le Guide de l'utilisateur de votre radio.

Si ceci survient :	Essayez ceci :
Aucun titre de chanson ou nom d'artiste affiché	<ul style="list-style-type: none"> • L'information peut ne pas être disponible ou des mises à jour sont en cours.
Le son des stations de circulation et de météo est différent de celui des autres stations	<ul style="list-style-type: none"> • Ces stations utilisent une technologie audio différente de celle des autres stations ; leur son paraît donc différent de celui des autres stations.
La radio s'éteint sans avertissement	<ul style="list-style-type: none"> • Si la radio dispose de ces fonctions, vérifiez ce qui suit : <ul style="list-style-type: none"> • Si l'alimentation retardée ou l'alimentation automatique est activée, la radio s'éteint après la période choisie dans le socle. • Désactivez les fonctions d'alimentation retardée ou automatique.
Le démonstrateur joue	<ul style="list-style-type: none"> • L'antenne à fixation magnétique n'est pas raccordée ou vous ne recevez pas le signal. • Assurez-vous que l'antenne est correctement raccordée et n'est pas obstruée. • Voir le guide de l'utilisateur qui accompagne la radio et désactivez le mode Démo.

Fiche technique

Système

Alimentation :	9-16 V c.c., 500 mA (max)
Température de fonctionnement :	-4 °F à +140 °F (-20 °C à +60 °C)
Sortie audio :	1,0 V eff. (max)

Socle pour véhicule

Dimensions :	4,0 po (largeur) x 2,3 po (hauteur) x 1,2 po (profondeur) 102 mm (largeur) x 59 mm (hauteur) x 31 mm (profondeur)
Poids :	1,6 oz (46 g)
Connecteur audio :	1/8 po (3,5 mm) femelle
Connecteur d'antenne :	SMB mâle

Adaptateur d'alimentation *PowerConnect*

Dimensions :	3,7 po (largeur) x 1,7 po (hauteur) x 1,3 po (profondeur) 94 mm (largeur) x 43 mm (hauteur) x 34 mm (profondeur)
Poids :	2,4 oz (69 g)
Entrée/sortie :	9-16 V c.c. / 5 V c.c., 1,5 A
Longueur de câble :	4 pi 7 po (1,4 m)

Antenne de véhicule

Type :	Fixation magnétique XM
Connecteur :	SMB femelle, angle droit
Longueur de câble :	23 pi (7 m)

Câble d'entrée Aux

Connecteurs :	1/8 po (3,5 mm) stéréo mâle à 1/8 po (3,5 mm) stéréo mâle
Longueur de câble :	4 pi (1,2 m)

Information sur les brevets

Il est interdit de copier, décompiler, démonter, désosser, pirater, manipuler ou autrement accéder et/ou rendre disponible la technologie incorporée dans ce produit, et vous acceptez de vous conformer à cette interdiction. De plus, le logiciel de compression de la voix AMBEmc inclus avec ce produit est protégé par droits de propriété intellectuelle, incluant les droits de brevet, les droits d'auteur et les secrets commerciaux de Digital Voice Systems, Inc Le logiciel est accordé sous licence uniquement pour l'utilisation avec ce produit La musique, les opinions, les nouvelles, le divertissement, les données et tout autre contenu des services sont protégés par droits d'auteur et autres lois sur la propriété intellectuelle et tous les autres droits de propriété des fournisseurs de services de contenu et de données respectifs Il est interdit d'exporter tout contenu et/ou toutes données (ou produits dérivés de ceux-ci) sauf conformément aux lois, règles et réglementations applicables sur l'exportation Il est strictement interdit à l'utilisateur de de logiciel ou d'autres logiciels contenus dans une radio SiriusXM de tenter de copier, décompiler, désosser, pirater, manipuler ou démonter le code objet, ou de quelque autre manière convertir le code objet en format clair.

Information environnementale

Respectez les lignes directrices locales en matière d'élimination des déchets quand vous jetez l'emballage et les appareils électroniques.

Énoncé IC

Le fonctionnement est soumis aux deux conditions suivantes : (1) cet appareil ne peut produire d'interférence et (2) cet appareil doit accepter l'interférence, y compris l'interférence pouvant entraîner le fonctionnement non désiré de l'appareil. Dans le cas des produits disponibles dans le marché canadien, seules les stations 1~11 peuvent être utilisées Il est impossible de choisir les autres stations. Cet appareil et son ou ses antennes ne doivent pas être placés ni utilisés près d'une autre antenne ou d'un autre émetteur. Afin de réduire l'interférence radio possible avec les autres utilisateurs, le type d'antenne et son gain doivent être choisis de manière que la puissance isotrope rayonnée équivalente (PIRE) ne soit pas supérieure à celle permise pour communiquer avec succès Énoncé sur l'exposition aux rayonnements IC : Cet équipement est conforme aux limites d'exposition aux rayonnements CNR-102 de l'IC énoncées pour un environnement non contrôlé. Cet équipement doit être installé et utilisé à une distance minimale de 20 cm entre le dispositif rayonnant et le corps.

MISE EN GARDE ! La FCC et la FAA n'ont pas attesté l'utilisation d'un récepteur de radio satellite dans un avion (ni portable ni installation permanente). Par conséquent, SiriusXM ne peut supporter ce type d'application ou installation.

Droits d'auteur et marques de commerce

© 2012 Sirius XM Canada Inc., « SiriusXM », le logo SiriusXM, les noms et logos des stations sont des marques de commerce de Sirius XM Radio Inc. et sont utilisés sous licence. « NFL » et l'écusson NFL sont des marques de commerce de la National Football League. NASCAR® est une marque déposée de la National Association for Stock Car Auto Racing, Inc. Les identifications de la NBA et des équipes membres de la NBA constituent la propriété intellectuelle de NBA Properties, Inc. et des équipes membres de la NBA respectives. © 2012 NBA Properties, Inc. Tous droits réservés. LNH et l'écusson LNH sont des marques déposées de la Ligue Nationale de Hockey © NHL 2012. Logo Elvis Radio © Bureau d'enregistrement américain des brevets et marques de commerce. LCF® est une marque déposée de la Ligue Canadienne de Football. Tous les autres logos, images, marques de service et marques de commerce appartiennent à leurs propriétaires respectifs et sont utilisés avec permission dans cette publication. Tous droits réservés. Abonnement obligatoire vendu séparément. Les prix et la programmation peuvent être modifiés. Abonnement principal obligatoire pour certaines stations. Lisez toutes les conditions du contrat de client sur le site www.siriusxm.ca.

www.siriusxm.ca

**Sirius XM Canada Inc.
135 Liberty St. - 4th floor
Toronto, Ontario, M6K 1A7**

1-877-438-9677

© 2012 Sirius XM Canada Inc.

XDPIV1UG F 120906a